

ИНСТРУКЦИЯ ПО МОНТАЖУ АКЦЕНТНЫХ ВСТАВОК



АКЦЕНТНЫЕ ВСТАВКИ

Вставки на фасадах создают оригинальный и запоминающийся облик здания при незначительных затратах.

Вставки могут быть выполнены из различных материалов:

- акриловый сайдинг
- виниловый сайдинг
- фасадные панели
- ЯФАСАД

Вставки могут быть размещены под окнами или соединять первый и второй этажи, создавая дополнительные акценты и придавая фасаду завершенный вид.

АКЦЕНТНЫЕ ВСТАВКИ ИСПОЛЬЗУЮТСЯ, КОГДА НУЖНО:

- визуально увеличить высоту постройки;
- добавить динамики объекту;
- сфокусировать внимание на определенной части здания.



Без акцентных вставок



Акцентная вставка на стене:

Яфасад Алтайски камень, Мел

Фасад: Фасадная панель
Колотый камень, Гранит



Акцентная вставка над и под окном:

Яфасад Алтайски камень, Мел

Фасад: Фасадная панель
Колотый камень, Гранит

СОДЕРЖАНИЕ

МОНТАЖ ВСТАВОК НА СТЕНЕ

УСТАНОВКА ОБРЕШЕТКИ	4
УСТАНОВКА J-ПРОФИЛЯ ВЕРТИКАЛЬНО	5
УСТАНОВКА J-ПРОФИЛЯ ГОРИЗОНТАЛЬНО	6

МОНТАЖ ВСТАВОК НАД И ПОД ОКНАМИ

УСТАНОВКА ОБРЕШЕТКИ	7
УСТАНОВКА ОКОЛООКОННОЙ ИЛИ ПРИОКОННОЙ ПЛАНКИ	7
ВСТАВКА НАД ОКОННЫМ ПРОЕМОМ	8
ВСТАВКА ПОД ОКОННЫМ ПРОЕМОМ	9

МОНТАЖ ВСТАВОК НА СТЕНЕ

Монтаж должен производиться с соблюдением инструкций по монтажу винилового сайдинга.

Отдельная вставка на стене может в себя включать оконные, дверные и прочие проемы. Оформляется вставка с использованием J-профиля универсального 7/8 из декоративной системы GL Decor, если на фасаде используются фасадные панели GL, панели ЯФАСАД или J-профили от сайдинга, если на фасаде используется виниловый сайдинг.

1

УСТАНОВКА ОБРЕШЕТКИ

Обрешетка для вставки (рис.1) должна быть широкой 90-100 мм. Используйте цельный брусок нужной ширины или соединение из двух брусков/профилей для возможности крепления в нее J-профилей.

От широкой обрешетки на расстоянии 50 мм с обеих сторон устанавливается ещё одна обрешетка для крепления фасадного материала.



Рис. 1

2 УСТАНОВКА J-ПРОФИЛЯ ВЕРТИКАЛЬНО

Вставка оформляется J-профилями. Установите с левой и правой стороны будущей вставки два J-профиля (рис. 2, рис. 2.1).

В нижней части J-профили (рис. 2.2) подрезаются параллельно отливу и монтируются с зазором 6-10 мм.

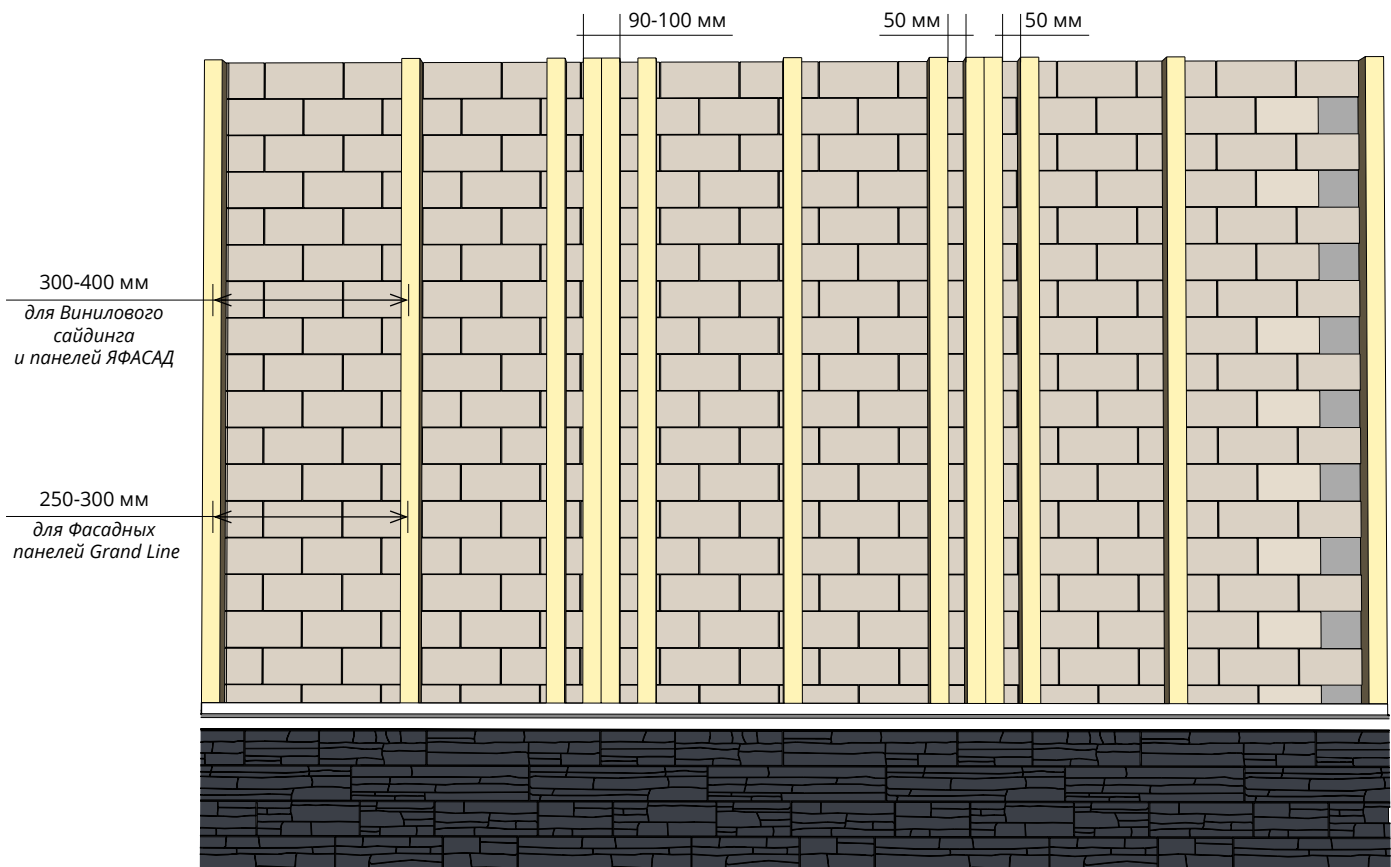

Рис. 2



Рис. 2.1

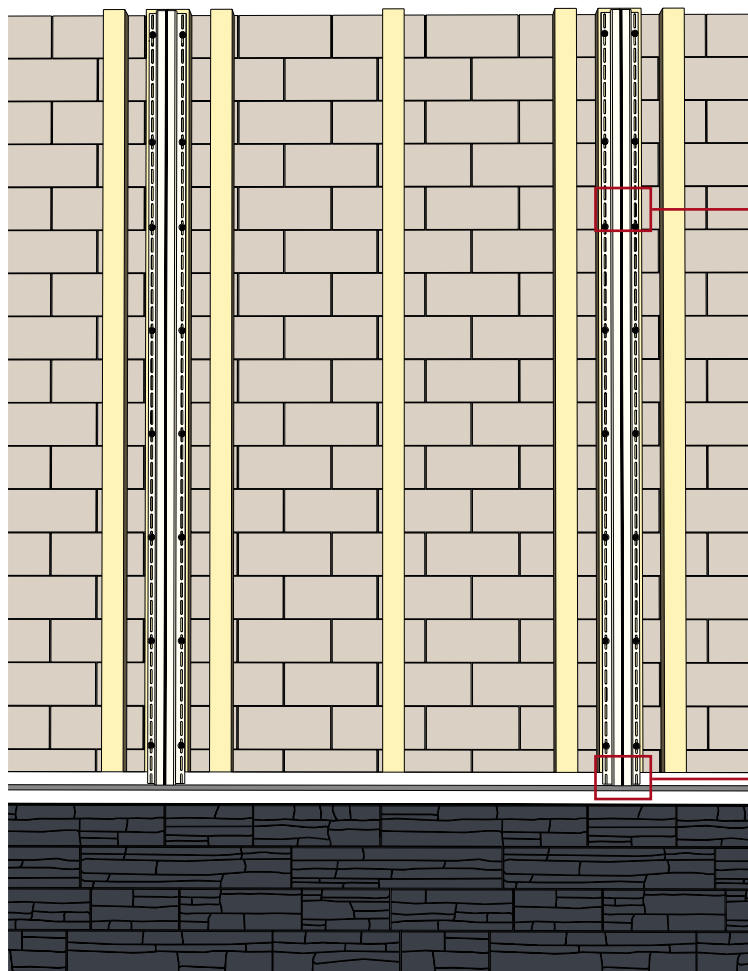

Рис. 2.2

3 УСТАНОВКА J-ПРОФИЛЯ ГОРИЗОНТАЛЬНО

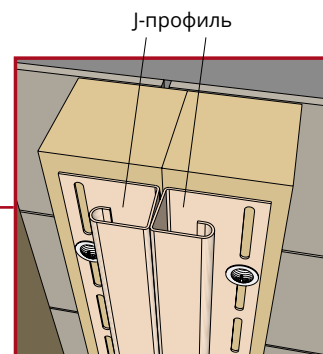
Установите J-профили в верхней части вставки (рис. 3, рис. 3.1).

Для соединения двух J-профилей вертикального/горизонтального/под углом 90°, используя клещи, подожмите соединяемые края J-профилей на ширину лицевой части J-профиля плюс зазор на расширение 6-10 мм (рис. 3.2).

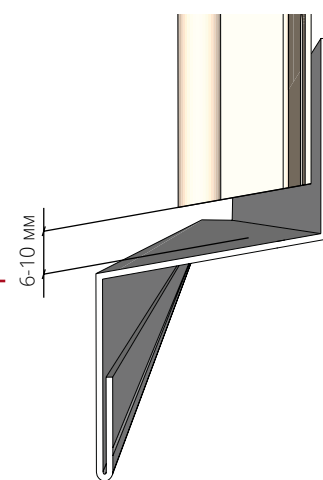
Смонтируйте J-профили, оставив зазор на тепловое расширение 6-10 мм (рис. 3.1) соблюдая общие правила монтажа.

Если в качестве вставки выбран виниловый сайдинг, необходимо в верхнем J-профиле установить финишную планку (рис. 3.3). Более подробно описано в инструкции по монтажу винилового сайдинга горизонтально пункт 17 «Монтаж доборных элементов под оконным, прочими проемами, карнизным и фронтонным свесом».

После оформления контура вставки J-профилями, смонтируйте выбранный фасадный материал.



Рис. 3

Рис. 3.1

Рис. 3.2

Рис. 3.3

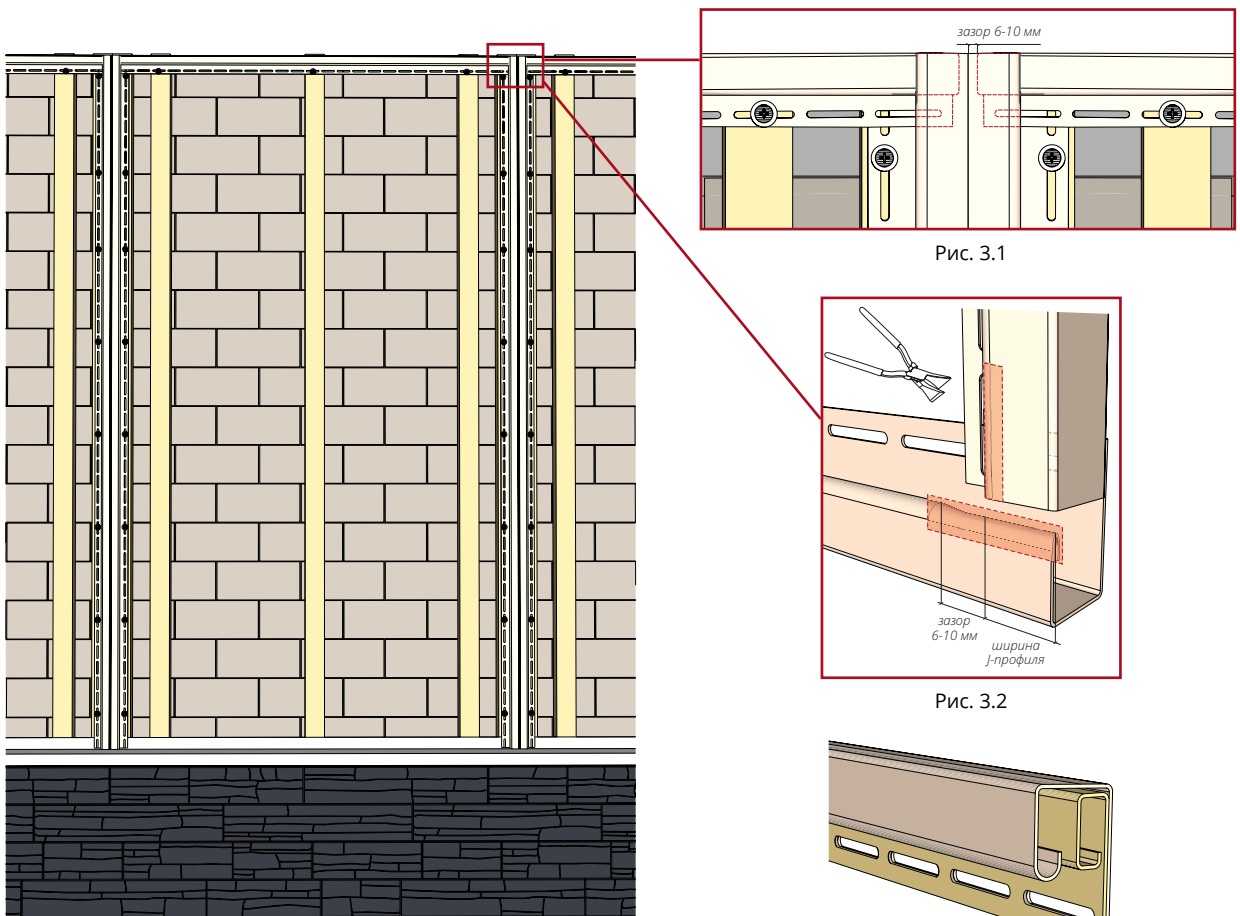
МОНТАЖ ВСТАВОК НАД И ПОД ОКНАМИ

Монтаж должен производиться с соблюдением инструкций по монтажу винилового сайдинга.

При использовании на фасаде винилового сайдинга, доборные элементы необходимо использовать от сайдинга (околооконную планку, J-профиль).

При использовании на фасаде Фасадных панелей GL или панелей ЯФАСАД доборные элементы необходимо использовать из декоративной системы GL Decor (приоконную планку, J-профиль универсальный 7/8).

1

УСТАНОВКА ОБРЕШЕТКИ

С левой и правой стороны оконного проема (рис.4) обрешетка должна быть широкой, 90-100 мм, для возможности крепления в нее доборных элементов.

От широкой обрешетки на расстоянии 50 мм с обеих сторон устанавливается ещё одна обрешетка, в которую далее будет крепиться фасадный материал.



Рис. 4

Остальная обрешетка для винилового сайдинга и панелей ЯФАСАД должна быть смонтирована по осям с шагом 300-400 мм, для фасадных панелей Grand Line с шагом 250-300 мм.

Вентиляционный канал – «вентзазор» – должен быть не менее 50 мм.

2

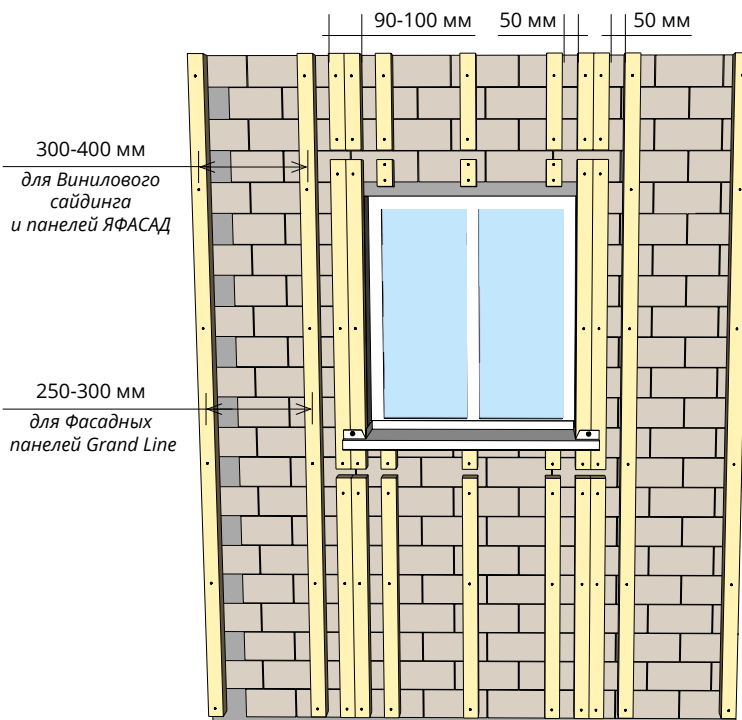
УСТАНОВКА ОКОЛООКОННОЙ ИЛИ ПРИОКОННОЙ ПЛАНКИ

Смонтируйте околооконную или приоконную планку согласно пункту 15 из инструкции по монтажу винилового сайдинга горизонтально «Обход оконного проема».



Рис. 5

3 ВСТАВКА НАД ОКОННЫМ ПРОЕМОМ

Установите над окном, с левой и правой стороны, два J-профиля (рис. 6; рис. 6.1), предварительно сделав подрез в J-профиле 15-20 мм (рис. 6.2; рис. 6.3).

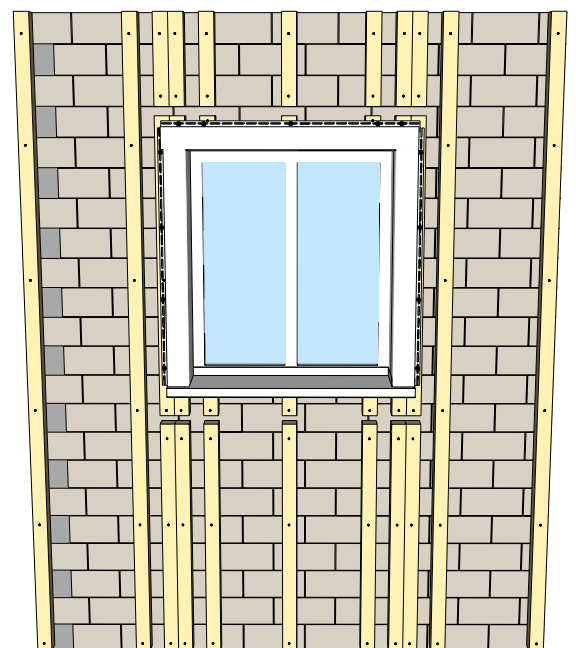

Рис. 6.1

- Подрез позволяет беспрепятственно уходить воде и мусору из околооконки.
- Так как ширина околооконки и J-профиля одинаковая, подрез позволяет соединить элементы без напряжения.



Рис. 6

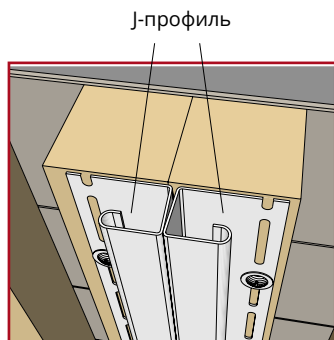

Рис. 6.2

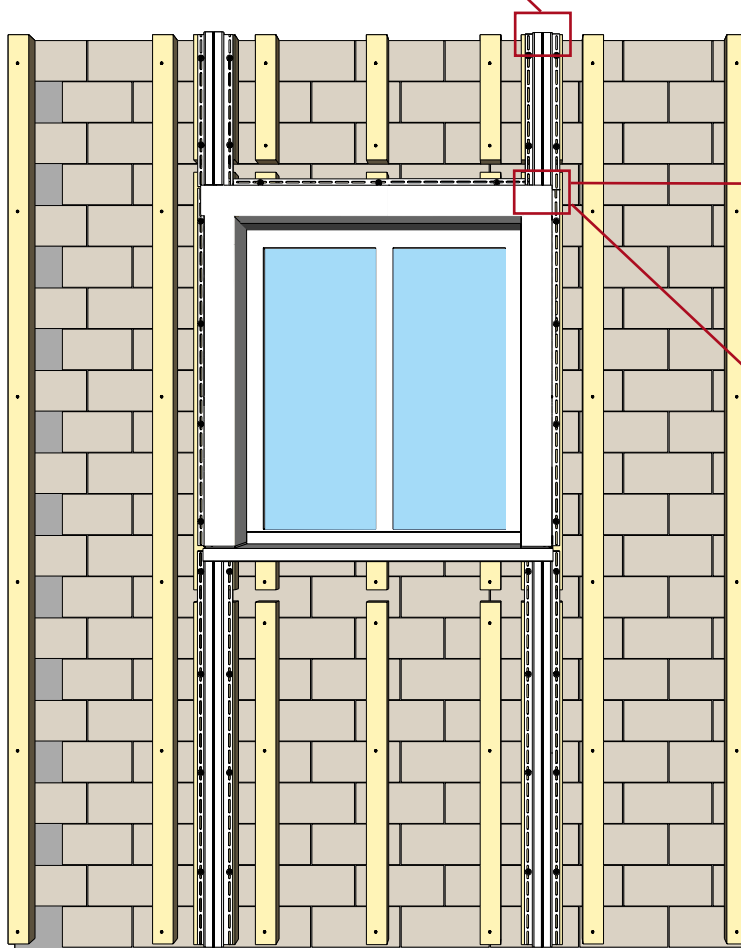

Рис. 6.3

4 ВСТАВКА ПОД ОКОННЫМ ПРОЕМОМ

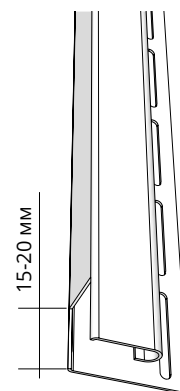
Установите под окном (рис. 7; рис. 7.1), с левой и правой стороны, два J-профиля, заведя их под оконный отлив с зазором до отлива 6-10 мм. В нижней части примыкания к отливу (рис. 7.2) J-профиль подрезается параллельно отливу и монтируется с зазором 6-10 мм.

После монтажа доборных элементов можно приступать к монтажу выбранного фасадного материала согласно его инструкции.

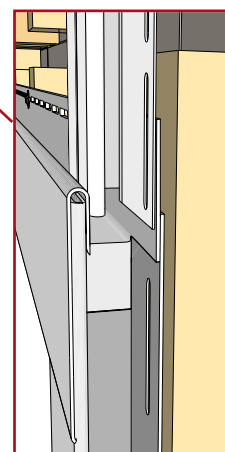

ИНСТРУКЦИЯ
ПО ВЕРТИКАЛЬНОМУ МОНТАЖУ
ПВХ САЙДИНГА И СОФИТОВ



ИНСТРУКЦИЯ
ПО ГОРИЗОНТАЛЬНОМУ МОНТАЖУ
ПВХ САЙДИНГА И СОФИТОВ



ИНСТРУКЦИЯ ПО МОНТАЖУ
ФАСАДНЫХ ПАНЕЛЕЙ



ИНСТРУКЦИЯ ПО МОНТАЖУ
ЯФАСАД



Рис. 7



Рис. 7.1

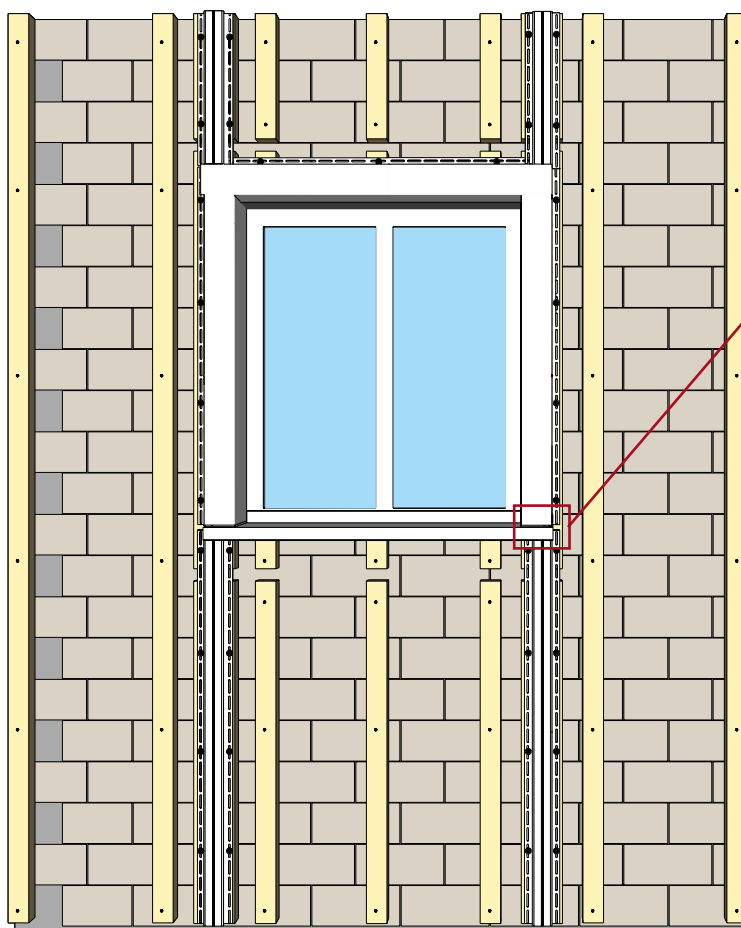
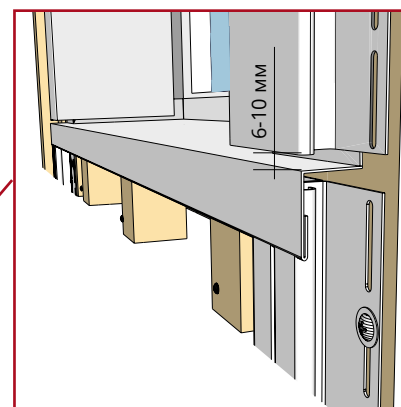
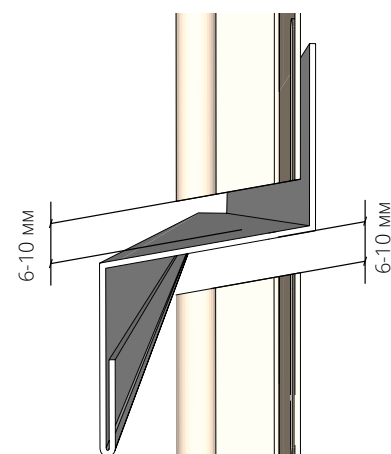

Рис. 7.2