

КАТАЛОГ
ПРОДУКЦИИ
2018-2019





СОДЕРЖАНИЕ

О КОМПАНИИ04

ВОДОСТОЧНЫЕ СИСТЕМЫ

Труба водосточная	08
Желоб водосточный.....	08
Воронка желоба.....	09
Колено универсальное	09
Отводы трубы.....	09
Хомут с комплектом крепления.....	10
Угол желоба внутренний 90°.....	10
Угол желоба наружный 90°.....	11
Угол желоба внутренний 135°.....	11
Угол желоба наружный 135°.....	11
Заглушка универсальная с резиновым уплотнителем.....	12
Заглушка универсальная полукруглая.....	12
Соединитель желоба в комплекте	12
Крюки крепления желоба удлиненные	13
Крюки крепления желоба длинные.....	13
Крюки крепления желоба короткие	14
Крюки универсальные.....	15
Удлинитель для крюка универсального.....	15
Поддержка желоба	16
Защитная сетка желоба.....	16
«Паук» (сетка воронки).....	16
S – обвод	17
Тройник.....	17
Воронки водосборные.....	17
Водосборники	18

СИСТЕМЫ МЕТАЛЛИЧЕСКИХ СОФИТОВ

Софит с центральной перфорацией.....	22
Софит с полной перфорацией.....	22
Софит без перфорации.....	22
G-планка	23
J-фаска.....	23
F-профиль.....	24
Ветровая планка (L-профиль).....	24
Финишная планка.....	25
Планка угловая (внешняя)	25
Планка угловая (внутренняя)	25
Soffito, cu.....	27
Soffito Vent, cu.....	27
G-планкаА, cu.....	27
Ветровая планка (L-профиль), cu	27

АКСЕССУАРЫ ДЛЯ КРОВЛИ

Снегозадержатели.....	31
Аэраторы.....	33
Фартуки.....	34
Колпаки	46
Шпили.....	48
Медная планка STOPMOSS	48

СПРАВОЧНАЯ ИНФОРМАЦИЯ.....49

СТИЛ ТЕХНОЛОДЖИ - разработчик и производитель металлических водосточных систем, систем металлических софитов, аксессуаров для кровли торговой марки AQUASYSTEM™

Немецкое качество продукции, широкий ассортимент, разнообразие цветов и материалов, продуманность и технологичность каждой детали позволило бренду AQUASYSTEM занять нишу премиальной категории товаров и признание покупателей. Приоритетом деятельности компании СТИЛ ТЕХНОЛОДЖИ является высокое качество выпускаемой продукции, и этот фактор обеспечивает компании конкурентное преимущество в условиях насыщенности рынка.

Специалистами компании было тщательно изучено устройство кровель и определены необходимые свойства и характеристики водосточных систем и аксессуаров для кровли. С 2002-го года мы строго следуем разработанной в компании производственной политике качества, предъявляем высокие требования к поставщикам оборудования, сырья и материалов.

Продукция AQUASYSTEM производится на уникальном современном высокотехнологичном оборудовании.

Исходным материалом для производства является холоднокатаная горячеоцинкованная сталь толщиной 0,6-0,7 мм с полимерным покрытием Pural, медь толщиной 0,6 мм, цинк-титан толщиной 0,7 мм. Производство водостоков осуществляется строго в соответствии с ТУ 9695-002-90100372-2011, которые разработаны по ГОСТ 2.114, и подтверждено Сертификатом соответствия.

Контроль качества сырья и готовой продукции на всех этапах производственного процесса гарантирует соответствие каждой единицы продукции немецкому стандарту DIN 18461, что доказано превосходным внешним видом элементов и отсутствием люфтов и зазоров в местах соединений.

БОЛЕЕ 15 ЛЕТ
МЫ ПРОИЗВОДИМ
НАДЕЖНЫЕ
ДОЛГОВЕЧНЫЕ
СИСТЕМЫ
ДЛЯ САМЫХ
КРАСИВЫХ ДОМОВ

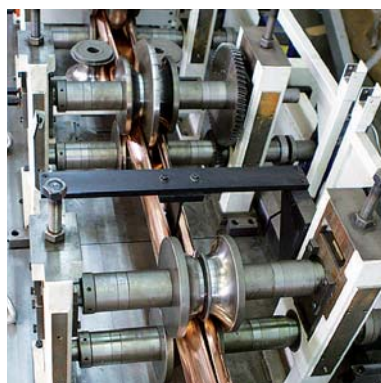

Партнер и поставщик СТИЛ ТЕХНОЛОДЖИ - компания SSAB - является первооткрывателем и новатором в деле создания сталей с полимерным покрытием на основе биосырья. Благодаря инновационному покрытию, возможности полной переработки, соответствию нормам REACH и экологическим сертификатам продукция GreenCoat является самым современным решением для экостроительства.

При изготовлении элементов AQUASYSTEM используется инновационная экологичная сталь линейки GreenCoat от шведского концерна SSAB с полимерным полиуретановым покрытием Pural RWS, а также новейшая серия стали GreenCoat с полимерным покрытием на основе биотехнологий, в котором существенная доля традиционных компонентов минерального происхождения заменена биосырьем (BT). Эксплуатационные характеристики этой марки стали получили мировое признание и широкое применение в строительстве.

ПРЕМИАЛЬНЫЙ МЕТАЛЛ, ИННОВАЦИОННЫЕ ПОКРЫТИЯ

Мы предлагаем нашим покупателям полный перечень основных и дополнительных элементов для финишной отделки кровли и фасада дома. Комплексная поставка товаров одной марки означает для домовладельца единое качество металла и покрытия каждого изделия и гарантирует единый срок службы всех элементов системы.

Наряду с выпуском продукции из оцинкованной стали СТИЛ ТЕХНОЛОДЖИ является крупнейшим производителем медных водосточных систем и софитов, а также производит изделия из цинк-титана и алюминия. Срок службы этих материалов составляет от 50 до 100 лет.

AQUASYSTEM - это инвестиции в будущее. Это высококачественные системы для кровель домов и коттеджей, которые прослужат нынешнему и будущим поколениям домовладельцев.

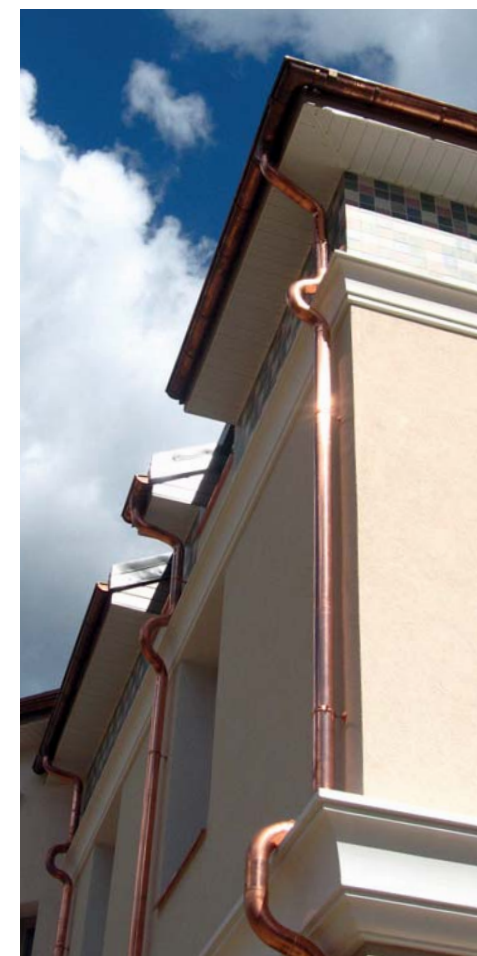



ВОДОСТОЧНЫЕ СИСТЕМЫ AQUASYSTEM

Водосточные системы AQUASYSTEM производятся при строгом соблюдении требований безопасности и качества на каждом из этапов производства продукции. Все элементы конструкции водостоков выполнены из современных материалов от ведущих европейских поставщиков, поэтому мы гарантируем отменное качество каждого изделия.



- ТРУБА ВОДОСТОЧНАЯ
- ЖЕЛОБ ВОДОСТОЧНЫЙ
- ВОРОНКА ЖЕЛОБА
- КОЛЕНО УНИВЕРСАЛЬНОЕ
- ОТВОДЫ ТРУБЫ
- УГОЛ ЖЕЛОБА ВНУТРЕННИЙ 90°
- УГОЛ ЖЕЛОБА НАРУЖНЫЙ 90°
- УГОЛ ЖЕЛОБА ВНУТРЕННИЙ 135°
- УГОЛ ЖЕЛОБА НАРУЖНЫЙ 135°
- ЗАГЛУШКА УНИВЕРСАЛЬНАЯ С РЕЗИНОВЫМ УПЛОТНИТЕЛЕМ
- ЗАГЛУШКА УНИВЕРСАЛЬНАЯ ПОЛУКРУГЛАЯ «ПАУК» (СЕТКА ВОРОНКИ)
- СОЕДИНИТЕЛЬ ЖЕЛОБА В КОМПЛЕКТЕ
- ЭЛЕМЕНТ ЖЕСТКОСТИ
- КРЮКИ КРЕПЛЕНИЯ ЖЕЛОБА УДЛИНЕННЫЕ
- КРЮКИ КРЕПЛЕНИЯ ЖЕЛОБА ДЛИННЫЕ
- КРЮКИ КРЕПЛЕНИЯ ЖЕЛОБА КОРОТКИЕ
- КРЮКИ УНИВЕРСАЛЬНЫЕ
- УДЛИНИТЕЛИ ДЛЯ КРЮКА УНИВЕРСАЛЬНОГО
- ХОМУТ С КОМПЛЕКТОМ КРЕПЛЕНИЯ
- ВОДОСБОРНИКИ
- S – ОБВОД
- ТРОЙНИК
- СОЕДИНИТЕЛЬ ТРУБЫ
- ПОДДЕРЖКА ЖЕЛОБА
- ЗАЩИТНАЯ СЕТКА ЖЕЛОБА

- темно-серый
St PUR MATT RR23
- коричневый
St PUR MATT RAL8017
- темно-коричневый
St PUR MATT RR32
- Эксклюзивная матовая
серия AQUASYSTEM **NEW**

- темно-серый
St PUR RR23
- коричневый
St PUR RAL8017
- темно-коричневый
St PUR RR32
- белый
St PUR RR20

- красный
St PUR RR29
- зелёный
St PUR RAL6005
- темно-зелёный
St PUR RR11
- цвет RAL
под заказ

- Цинк-титан
Zn-Ti
- Медь
Cu
- оцинкованная
сталь St Zn





ЖЕЛОБ ВОДОСТОЧНЫЙ

Предназначен для сбора дождевой воды и служит компенсатором перелива воды. Пропускная способность желоба увеличена на 20%, что позволяет желобу работать как временному накопителю воды до передачи ее в водосточный стояк при сильных ливнях. В зимний период иногда выполняет роль снегозадержателя при оползании снега с кровельного ската.

Диаметр, мм	Материал	Размер изделия Длина, мм	Вид упаковки	Количество штук			Размер упаковки, мм	Объем упаковки, м3	Вес упаковки, кг	Цветовые решения
				в контейнере	в ящике	в упаковке				
125	сталь с полимерным покрытием	3000	полиэтилен	210	180	5	D 125 x 3000 x 5	0,048	16,49	RR32, RR32 MATT, RR20, RAL6005, RR11, RR29, RR23, RR23 MATT, RAL8017, RAL8017 MATT
	оцинкованная сталь									
	медь									
	цинк-титан									
150	сталь с полимерным покрытием	3000	полиэтилен	150	125	5	D 150 x 3000 x 5	0,062	19,80	Под заказ элемент изготавливается в любом цвете по карте RAL
	оцинкованная сталь									
	медь									
	цинк-титан									



ВОРОНКА ЖЕЛОБА

Устанавливается на водосточном желобе и является устройством, передающим поступающую из желоба воду в водосточную трубу. Не требует дополнительных мер по герметизации. Надежность воронки желоба обеспечивается наличием усиленного ребра жесткости в передней части.

Диаметр, труба/желоб мм	Материал	Вид упаковки	Количество штук		Размер упаковки, мм	Объем упаковки, м3	Вес упаковки, кг	Цветовые решения
			на паллете	в упаковке				
90/125	сталь с полимерным покрытием	гофрокороб	800	20	520 x 380 x 145	0,029	6,95	RR32, RR32 MATT, RR20, RAL6005, RR11, RR29, RR23, RR23 MATT, RAL8017, RAL8017 MATT
	оцинкованная сталь							
	медь							
	цинк-титан							
100/150	сталь с полимерным покрытием	гофрокороб	480	20	540 x 380 x 180	0,037	8,27	Под заказ элемент изготавливается в любом цвете по карте RAL
	оцинкованная сталь							
	медь							
	цинк-титан							



ТРУБА ВОДОСТОЧНАЯ

Предназначена для отвода воды вдоль фасада здания. Надежный внутренний замок на водосточной трубе хорошо противостоит давлению изнутри и предохраняет трубу от разрыва. Для стыковки труб между собой используется внешний раструб в верхней части трубы, а не сужение в нижней части, что обеспечивает одинаковую пропускную способность по всей длине водосточного стояка.

Диаметр, мм	Материал	Размер изделия Длина, мм	Вид упаковки	Количество штук			Размер упаковки, мм	Объем упаковки, м3	Вес упаковки, кг	Цветовые решения
				в контейнере	в ящике	в упаковке				
90	сталь с полимерным покрытием	1000/3000	полиэтилен	132/72	300/100	2	D 90 x 1000 x 2/ D 90 x 3000 x 2	0,016/ 0,049	2,37/7,10 2,34/7,02 3,12/9,35 3,01/8,99	RR32, RR32 MATT, RR20, RAL6005, RR11, RR29, RR23, RR23 MATT, RAL8017, RAL8017 MATT
	оцинкованная сталь									
	медь									
	цинк-титан									
100	сталь с полимерным покрытием	1000/3000	полиэтилен	100/54	240/80	2	D 100 x 1000 x 2/ D 100 x 3000 x 2	0,020/ 0,060	2,67/8,49 2,64/8,38 3,52/11,17 3,39/10,15	Под заказ элемент изготавливается в любом цвете по карте RAL
	оцинкованная сталь									
	медь									
	цинк-титан									



КОЛЕНО УНИВЕРСАЛЬНОЕ 72°

Предназначено для изменения направления водосточного стояка. Устанавливается либо в верхней части, возле карниза, либо в нижней, у отмотки. Места замкового соединения находятся сбоку, и вода направляется не по замковому соединению трубы, а по ее плоскости. Отсутствуют люфты и зазоры в местах соединения элементов, а значит, не возникнет никаких проблем со стыковкой элементов водосточной системы.

Диаметр, мм	Материал	Вид упаковки	Количество штук		Размер упаковки, мм	Объем упаковки, м3	Вес упаковки, кг	Цветовые решения
			на паллете	в упаковке				
90	сталь с полимерным покрытием	гофрокороб	600	12	660 x 255 x 185	0,031	3,48	RR32, RR32 MATT, RR20, RAL6005, RR11, RR29, RR23, RR23 MATT, RAL8017, RAL8017 MATT
	оцинкованная сталь							
	медь							
	цинк-титан							
100	сталь с полимерным покрытием	гофрокороб	480	12	750 x 300 x 210	0,047	4,52	Под заказ элемент изготавливается в любом цвете по карте RAL
	оцинкованная сталь							
	медь							
	цинк-титан							



СОЕДИНИТЕЛЬ ТРУБЫ

Является соединителем частей водосточных труб, не имеющих стыковочного расширения (раструба).

Диаметр, мм	Материал	Вид упаковки	Количество штук		Размер упаковки, мм	Объем упаковки, м3	Вес упаковки, кг	Цветовые решения
			на паллете	в упаковке				
90	сталь с полимерным покрытием	гофрокороб	1440	40	370 x 370 x 190	0,026	6,52	RR32, RR32 MATT, RR20, RAL6005, RR11, RR29, RR23, RR23 MATT, RAL8017, RAL8017 MATT
	медь							
	цинк-титан							
100	сталь с полимерным покрытием	гофрокороб	900	30	370 x 370 x 190	0,026	5,82	Под заказ элемент изготавливается в любом цвете по карте RAL
	медь							
	цинк-титан							



ОТВОД ТРУБЫ 72°

Предназначен для организации слива воды из стояка в дренажную систему или на землю. Является разновидностью колена универсального. Устанавливается внизу водосточного стояка.

Диаметр, мм	Материал	Вид упаковки	Количество штук		Размер упаковки, мм	Объем упаковки, м3	Вес упаковки, кг	Цветовые решения
			на паллете	в упаковке				
90	сталь с полимерным покрытием	гофрокороб	600	12	660 x 255 x 185	0,031	3,48	RR32, RR32 MATT, RR20, RAL6005, RR11, RR29, RR23, RR23 MATT, RAL8017, RAL8017 MATT
	оцинкованная сталь							
	медь							
100	сталь с полимерным покрытием	гофрокороб	480	12	750 x 300 x 210	0,047	4,53	Под заказ элемент изготавливается в любом цвете по карте RAL
	оцинкованная сталь							
	медь							



ОТВОД ТРУБЫ ДЕКОРИРОВАННЫЙ 72°

Предназначен для организации слива воды из стояка в дренажную систему или на землю. Устанавливается внизу водосточного стояка. Хорошо сочетается с заглушкой полукруглой.

Диаметр, мм	Материал	Вид упаковки	Количество штук		Размер упаковки, мм	Объем упаковки, м3	Вес упаковки, кг	Цветовые решения				
			на паллете	в упаковке								
90	сталь с полимерным покрытием	гофрокороб	600	12	660 x 255 x 185	0,031	4,31	RR32, RR32 MATT, RR20, RAL6005, RR11, RR29, RR23, RR23 MATT, RAL8017, RAL8017 MATT				
	медь						4,78					
	цинк-титан						4,16					
100	сталь с полимерным покрытием						480		750 x 300 x 210	0,047	5,69	Под заказ элемент изготавливается в любом цвете по карте RAL
	медь										6,13	
	цинк-титан										5,54	



УГОЛ ЖЕЛОБА НАРУЖНЫЙ 90°

Устанавливается на внешних углах кровли и предназначен для изменения направления движения воды. Угол выполнен по уникальной технологии без сварного шва (цельнометаллический).

Диаметр, мм	Материал	Вид упаковки	Количество штук		Размер упаковки, мм	Объем упаковки, м3	Вес упаковки, кг	Цветовые решения
			на паллете	в упаковке				
125	сталь с полимерным покрытием	гофрокороб	180	5	370 x 370 x 190	0,026	3,31	RR32, RR32 MATT, RR20, RAL6005, RR11, RR29, RR23, RR23 MATT, RAL8017, RAL8017 MATT
	оцинкованная сталь						3,03	
	медь						3,76	
	цинк-титан						3,85	
150	сталь с полимерным покрытием	гофрокороб	180	5	370 x 370 x 190	0,026	3,74	Под заказ элемент изготавливается в любом цвете по карте RAL
	оцинкованная сталь						3,44	
	медь						4,13	
	цинк-титан						4,27	



ХОМУТ С КОМПЛЕКТОМ КРЕПЛЕНИЯ

Предназначен для крепления водосточной системы на фасаде здания. Хомут усилен ребрами жесткости, обеспечивает надежное крепление водосточной трубы. Имеет винтовое соединение, позволяющее использовать его многократно и упрощает установку. Подходит к любым типам фасадов (универсальный). В комплект входит декоративная накладка, которая обеспечивает эстетику в месте крепления хомута, скрывает возможные сколы отверстия и дюбель, а при использовании герметика защищает фасад от разрушения.

Диаметр, мм	Материал	Вид упаковки	Количество штук		Размер упаковки, мм	Объем упаковки, м3	Вес упаковки, кг	Цветовые решения			
			на паллете	в упаковке							
90	сталь с полимерным покрытием	гофрокороб	7280	20	195 x 145 x 90	0,003	2,79	RR32, RR32 MATT, RR20, RAL6005, RR11, RR29, RR23, RR23 MATT, RAL8017, RAL8017 MATT			
	оцинкованная сталь						2,65				
	медь						3,03				
100	сталь с полимерным покрытием						215 x 160 x 90		3,49	Под заказ элемент изготавливается в любом цвете по карте RAL	
	оцинкованная сталь										3,35
	медь										3,75



УГОЛ ЖЕЛОБА ВНУТРЕННИЙ 135°

Устанавливается на внутренних углах кровли и предназначен для изменения направления движения воды.

Диаметр, мм	Материал	Вид упаковки	Количество штук		Размер упаковки, мм	Объем упаковки, м3	Вес упаковки, кг	Цветовые решения				
			на паллете	в упаковке								
125	сталь с полимерным покрытием	гофрокороб	144	2	555 x 290 x 90	0,014	1,50	RR32, RR32 MATT, RR20, RAL6005, RR11, RR29, RR23, RR23 MATT, RAL8017, RAL8017 MATT				
	оцинкованная сталь						1,45					
	медь						1,83					
150	сталь с полимерным покрытием						555 x 330 x 100		0,018	1,77	Под заказ элемент изготавливается в любом цвете по карте RAL	
	оцинкованная сталь											1,72
	медь											2,33



УГОЛ ЖЕЛОБА ВНУТРЕННИЙ 90°

Устанавливается на внутренних углах кровли и предназначен для изменения направления движения воды. Угол выполнен по уникальной технологии без сварного шва (цельнометаллический).

Диаметр, мм	Материал	Вид упаковки	Количество штук		Размер упаковки, мм	Объем упаковки, м3	Вес упаковки, кг	Цветовые решения						
			на паллете	в упаковке										
125	сталь с полимерным покрытием	гофрокороб	180	5	370 x 370 x 190	0,026	3,02	RR32, RR32 MATT, RR20, RAL6005, RR11, RR29, RR23, RR23 MATT, RAL8017, RAL8017 MATT						
	оцинкованная сталь						2,74							
	медь						4,12							
	цинк-титан						3,59							
150	сталь с полимерным покрытием						гофрокороб		180	5	370 x 370 x 190	0,026	3,46	Под заказ элемент изготавливается в любом цвете по карте RAL
	оцинкованная сталь												3,02	
	медь	4,13												
	цинк-титан	4,22												



УГОЛ ЖЕЛОБА НАРУЖНЫЙ 135°

Устанавливается на внешних углах кровли и предназначен для изменения направления движения воды.

Диаметр, мм	Материал	Вид упаковки	Количество штук		Размер упаковки, мм	Объем упаковки, м3	Вес упаковки, кг	Цветовые решения				
			на паллете	в упаковке								
125	сталь с полимерным покрытием	гофрокороб	144	2	555 x 290 x 90	0,014	1,51	RR32, RR32 MATT, RR20, RAL6005, RR11, RR29, RR23, RR23 MATT, RAL8017, RAL8017 MATT				
	оцинкованная сталь						1,46					
	медь						1,85					
150	сталь с полимерным покрытием						555 x 330 x 100		0,018	1,77	Под заказ элемент изготавливается в любом цвете по карте RAL	
	оцинкованная сталь											1,72
	медь											2,33



ЗАГЛУШКА УНИВЕРСАЛЬНАЯ С РЕЗИНОВЫМ УПЛОТНИТЕЛЕМ

Устанавливаются на торцах водосточного желоба. Заглушки желоба универсальные – устанавливаются как с правой, так и с левой стороны желоба. Имеют полноценный резиновый профиль и не требуют дополнительных мер по герметизации.

Диаметр, мм	Материал	Вид упаковки	Количество штук		Размер упаковки, мм	Объем упаковки, м3	Вес упаковки, кг	Цветовые решения
			на паллете	в упаковке				
125	сталь с полимерным покрытием	гофрокороб	4680	30	395 x 170 x 95	0,006	2,63	RR32, RR32 MATT, RR20, RAL6005, RR11, RR29, RR23, RR23 MATT, RAL8017, RAL8017 MATT
	оцинкованная сталь							
	медь							
	цинк-титан							
150	сталь с полимерным покрытием	гофрокороб	3960	30	395 x 195 x 110	0,008	3,24	Под заказ элемент изготавливается в любом цвете по карте RAL
	оцинкованная сталь							
	медь							
	цинк-титан							



ЗАГЛУШКА УНИВЕРСАЛЬНАЯ ПОЛУКРУГЛАЯ

Устанавливаются на торцах водосточного желоба. Заглушки желоба универсальные – устанавливаются как с правой, так и с левой стороны желоба. Хорошо сочетаются с отводом трубы декорированным. При их установке необходимо использовать вытяжные заклепки и клей (ТЕС-7).

Диаметр, мм	Материал	Вид упаковки	Количество штук		Размер упаковки, мм	Объем упаковки, м3	Вес упаковки, кг	Цветовые решения
			на паллете	в упаковке				
125	сталь с полимерным покрытием	гофрокороб	под заказ	17	395 x 170 x 95	0,006	2,20	RR32, RR32 MATT, RR20, RAL6005, RR11, RR29, RR23, RR23 MATT, RAL8017, RAL8017 MATT
	медь							
	цинк-титан							
150	сталь с полимерным покрытием	гофрокороб	под заказ	17	395 x 195 x 110	0,008	2,86	Под заказ элемент изготавливается в любом цвете по карте RAL
	медь							
	цинк-титан							

СОЕДИНИТЕЛЬ ЖЕЛОБА В КОМПЛЕКТЕ

Предназначен для последовательного соединения двух желобов, либо желоба и угла (внешнего или внутреннего). Предотвращает протекание воды в местах соединений и является компенсатором линейного расширения металла. Имеет полноценный резиновый профиль, благодаря которому не требует мер по дополнительной герметизации. Наличие универсального замка (пряжки) позволяет использовать его многократно и исключает возможности его поломки при частом открытии или закрытии. Наличие ребра жесткости придает детали дополнительную прочность. Соединитель желоба поставляется в комплекте с элементом жесткости, который представляет собой трубку из оцинкованной стали, либо из меди, толщиной 0,7 мм, которая по своей конструкции повторяет завиток желоба. С помощью элемента жесткости на 50% увеличивается жесткость конструкции в местах соединения желобов, что упрощает работу по расчету и установке водосточной системы, а также не требуется установка дополнительных крюков в местах стыка желобов (стыковку желобов можно производить в любом месте, вне зависимости от шага крюков).



Диаметр, мм	Материал	Вид упаковки	Количество штук		Размер упаковки, мм	Объем упаковки, м3	Вес упаковки, кг	Цветовые решения
			на паллете	в упаковке				
125	сталь с полимерным покрытием	гофрокороб	2200	20	330 x 215 x 120	0,009	4,17	RR32, RR32 MATT, RR20, RAL6005, RR11, RR29, RR23, RR23 MATT, RAL8017, RAL8017 MATT
	оцинкованная сталь							
	медь							
150	сталь с полимерным покрытием	гофрокороб	2200	20	330 x 215 x 120	0,009	4,69	Под заказ элемент изготавливается в любом цвете по карте RAL
	оцинкованная сталь							
	медь							



КРЮК КРЕПЛЕНИЯ ЖЕЛОБА УДЛИНЕННЫЙ 220

Поставляется с комплектом креплений. Крюки крепления желоба цельнометаллические, изготовлены из стали толщиной 4 мм, имеют дополнительное ребро жесткости, что позволяет им выдерживать большие силовые нагрузки. Удлиненные крюки устанавливаются в тех случаях, когда из-за особенностей конструкции кровли не достаточно рабочей длины других крюков.

Диаметр, мм	Материал	Вид упаковки	Количество штук		Размер упаковки, мм	Объем упаковки, м3	Вес упаковки, кг	Цветовые решения
			на паллете	в упаковке				
125	сталь с полимерным покрытием	гофрокороб	под заказ	30	560 x 250 x 90	0,013	11,78	RR32, RR32 MATT, RR20, RAL6005, RR11, RR29, RR23, RR23 MATT, RAL8017, RAL8017 MATT
	оцинкованная сталь							
	медь							
150	сталь с полимерным покрытием	гофрокороб	под заказ	30	610 x 250 x 90	0,014	12,91	Под заказ элемент изготавливается в любом цвете по карте RAL
	оцинкованная сталь							
	медь							



УСИЛЕННЫЙ КРЮК УДЛИНЕННЫЙ 220

Поставляется с комплектом креплений. Конструкция крюка имеет более вытянутое и глубокое ребро жесткости, поэтому крюк выдерживает повышенные силовые нагрузки. Передний замок крюка фиксирует завиток желоба снаружи, и благодаря этому желоб удобно монтировать даже после установки фартука-капельника. Задний замок имеет конструкцию, исключающую смещение желоба под нагрузкой. Отверстия под крепеж выполнены с зенковкой под шляпку в потай. На передней части крюка расположен фирменный штамп - лилия.

Диаметр, мм	Материал	Вид упаковки	Количество штук		Размер упаковки, мм	Объем упаковки, м3	Вес упаковки, кг	Цветовые решения
			на паллете	в упаковке				
125	сталь с полимерным покрытием	гофрокороб	под заказ	24	610 x 250 x 90	0,014	10,18	RR32, RR32 MATT, RR20, RAL6005, RR11, RR29, RR23, RR23 MATT, RAL8017, RAL8017 MATT
	оцинкованная сталь							
	медь							
150	сталь с полимерным покрытием	гофрокороб	под заказ	18	560 x 250 x 90	0,013	8,32	Под заказ элемент изготавливается в любом цвете по карте RAL
	оцинкованная сталь							
	медь							



КРЮК КРЕПЛЕНИЯ ЖЕЛОБА ДЛИННЫЙ 140

Поставляется с комплектом креплений. Крюки крепления желоба цельнометаллические, изготовлены из стали толщиной 4 мм, что обеспечивает им их прочность. Также крюки имеют дополнительное ребро жесткости, что позволяет им выдерживать большие силовые нагрузки. Длинные крюки используются для установки на верхние плоскости стропил или на сплошное основание кровли.

Диаметр, мм	Материал	Вид упаковки	Количество штук		Размер упаковки, мм	Объем упаковки, м3	Вес упаковки, кг	Цветовые решения
			на паллете	в упаковке				
125	сталь с полимерным покрытием	гофрокороб	2496	24	420 x 250 x 90	0,009	7,80	RR32, RR32 MATT, RR20, RAL6005, RR11, RR29, RR23, RR23 MATT, RAL8017, RAL8017 MATT
	оцинкованная сталь							
	медь							
150	сталь с полимерным покрытием	гофрокороб	2340	30	610 x 250 x 90	0,014	11,11	Под заказ элемент изготавливается в любом цвете по карте RAL
	оцинкованная сталь							
	медь							



УСИЛЕННЫЙ КРЮК ДЛИННЫЙ 140

Поставляется с комплектом креплений. Конструкция крюка имеет более вытянутое и глубокое ребро жесткости, поэтому крюк выдерживает повышенные силовые нагрузки. Передний замок крюка фиксирует завиток желоба снаружи, и благодаря этому желоб удобно монтировать даже после установки фартука-капельника. Задний замок имеет конструкцию, исключающую смещение желоба под нагрузкой. Отверстия под крепеж выполнены с зенковкой под шляпку в потай. На передней части крюка расположен фирменный штамп - лилия.

Диаметр, мм	Материал	Вид упаковки	Количество штук		Размер упаковки, мм	Объем упаковки, м3	Вес упаковки, кг	Цветовые решения	
			на паллете	в упаковке					
125	сталь с полимерным покрытием	гофрокороб	2496	24	560x250x90	0,013	8,72	RR32, RR32 MATT, RR20, RAL6005, RR11, RR29, RR23, RR23 MATT, RAL8017, RAL8017 MATT	
	оцинкованная сталь						8,67		
	медь						9,72		
150	сталь с полимерным покрытием		2340	24	610 x 250 x 90	0,014	9,52		Под заказ элемент изготавливается в любом цвете по карте RAL
	оцинкованная сталь						9,48		
	медь						11,23		



КРЮК УНИВЕРСАЛЬНЫЙ С КОМПЛЕКТОМ КРЕПЛЕНИЯ

Универсальный крюк можно использовать и в качестве короткого крюка, и в качестве длинного при условии применения специального удлинителя. Наличие изгиба для завитка желоба в передней части позволяет помещать желоб в крюк без отгиба установленного ранее фартука («капельника»). Наличие дополнительных ребер жесткости делает крюк очень прочным.

Диаметр, мм	Материал	Вид упаковки	Количество штук		Размер упаковки, мм	Объем упаковки, м3	Вес упаковки, кг	Цветовые решения
			на паллете	в упаковке				
125	сталь с полимерным покрытием	гофрокороб	под заказ	20	420 x 250 x 90	0,009	3,75	RR32, RR32 MATT, RR20, RAL6005, RR11, RR29, RR23, RR23 MATT, RAL8017, RAL8017 MATT
	оцинкованная сталь						3,63	
	медь						3,74	
150	сталь с полимерным покрытием		12	395x195x110	0,008	4,34	Под заказ элемент изготавливается в любом цвете по карте RAL	
	оцинкованная сталь					4,22		
	медь					4,66		



КРЮК КРЕПЛЕНИЯ ЖЕЛОБА КОРОТКИЙ 60

Поставляется с комплектом креплений. Крюки крепления желоба цельнометаллические, изготовлены из стали толщиной 4 мм, что обеспечивает им их прочность. Также крюки имеют дополнительное ребро жесткости, что позволяет им выдерживать большие силовые нагрузки. Используются для установки на лобовую доску или торцевые плоскости стропил, что позволяет установить водосточную систему в тот момент, когда кровельное покрытие уже установлено.

Диаметр, мм	Материал	Вид упаковки	Количество штук		Размер упаковки, мм	Объем упаковки, м3	Вес упаковки, кг	Цветовые решения	
			на паллете	в упаковке					
125	сталь с полимерным покрытием	гофрокороб	3120	30	420 x 250 x 90	0,009	8,07	RR32, RR32 MATT, RR20, RAL6005, RR11, RR29, RR23, RR23 MATT, RAL8017, RAL8017 MATT	
	оцинкованная сталь						7,86		
	медь						8,94		
150	сталь с полимерным покрытием		2340	30	560 x 250 x 90	0,013	9,38		Под заказ элемент изготавливается в любом цвете по карте RAL
	оцинкованная сталь						9,17		
	медь						10,46		



УДЛИНИТЕЛЬ ДЛЯ КРЮКА УНИВЕРСАЛЬНОГО В КОМПЛЕКТЕ

Используется в паре с крюком универсальным при установке на верхнюю часть стропила, на сплошное основание кровли или на обрешетку. При помощи необходимого инструмента угол загиба удлинителя можно изменять в соответствии с уклоном кровли. На вертикальной части удлинителя имеется шкала со значениями для точной установки крюков по линии уклона желоба. Удлинитель поставляется в комплекте с болтом с шестигранной головкой.

Материал	Вид упаковки	Количество штук		Размер упаковки, мм	Объем упаковки, м3	Вес упаковки, кг	Цветовые решения
		на паллете	в упаковке				
оцинкованная сталь	гофрокороб	под заказ	60	395 x 170 x 95	0,006	12,78	
омедненная сталь							



УСИЛЕННЫЙ КРЮК КОРОТКИЙ 60

Поставляется с комплектом креплений. Конструкция крюка имеет более вытянутое и глубокое ребро жесткости, поэтому крюк выдерживает повышенные силовые нагрузки. Передний замок крюка фиксирует завиток желоба снаружи, и благодаря этому желоб удобно монтировать даже после установки фартука-капельника. Задний замок имеет конструкцию, исключающую смещение желоба под нагрузкой. Отверстия под крепеж выполнены с зенковкой под шляпку в потай. На передней части крюка расположен фирменный штамп - лилия.

Диаметр, мм	Материал	Вид упаковки	Количество штук		Размер упаковки, мм	Объем упаковки, м3	Вес упаковки, кг	Цветовые решения	
			на паллете	в упаковке					
125	сталь с полимерным покрытием	гофрокороб	3120	24	420 x 250 x 90	0,009	7,25	RR32, RR32 MATT, RR20, RAL6005, RR11, RR29, RR23, RR23 MATT, RAL8017, RAL8017 MATT	
	оцинкованная сталь						7,04		
	медь						8,12		
150	сталь с полимерным покрытием		2340	24	560 x 250 x 90	0,013	7,96		Под заказ элемент изготавливается в любом цвете по карте RAL
	оцинкованная сталь						7,88		
	медь						9,17		



БОКОВОЙ УДЛИНИТЕЛЬ ДЛЯ КРЮКА УНИВЕРСАЛЬНОГО В КОМПЛЕКТЕ

Используется в паре с крюком универсальным при установке на боковую часть стропила. На вертикальной части удлинителя имеется шкала со значениями для точной установки крюков по линии уклона желоба. Удлинитель поставляется в комплекте с болтом с шестигранной головкой.

Материал	Вид упаковки	Количество штук		Размер упаковки, мм	Объем упаковки, м3	Вес упаковки, кг	Цветовые решения
		на паллете	в упаковке				
оцинкованная сталь	гофрокороб	под заказ	60	395 x 170 x 95	0,006	12,78	
омедненная сталь							



ПОДДЕРЖКА ЖЕЛОБА

Предназначен для использования на всех видах кровли для обеспечения дополнительной поддержки желоба в сложных местах кровельных систем, в ендовах или при крутых уклонах кровли, где возможен лавинообразный сход снега, который может повлечь деформацию желоба или нарушение его геометрии.

Диаметр, мм	Материал	Вид упаковки	Количество штук		Размер упаковки, мм	Объем упаковки, м3	Вес упаковки, кг	Цветовые решения
			на паллете	в упаковке				
125/150	сталь с полимерным покрытием	гофрокороб	под заказ	160	395x170x95	0,006	8,39	RR32, RR32 MATT, RR20, RAL6005, RR11, RR29, RR23, RR23 MATT, RAL8017, RAL8017 MATT Под заказ элемент изготавливается в любом цвете по карте RAL
	оцинкованная сталь						8,11	
	медь						7,43	



S – ОБВОД

Является разновидностью колена универсального и служит для обхода водосточным стояком различных архитектурных элементов фасада. Смещение по его осям составляет 48 мм.

Диаметр, мм	Материал	Вид упаковки	Количество штук		Размер упаковки, мм	Объем упаковки, м3	Вес упаковки, кг	Цветовые решения
			на паллете	в упаковке				
90	сталь с полимерным покрытием	гофрокороб	600	12	660x255x180	0,032	4,82	RR32, RR32 MATT, RR20, RAL6005, RR11, RR29, RR23, RR23 MATT, RAL8017, RAL8017 MATT Под заказ элемент изготавливается в любом цвете по карте RAL
	оцинкованная сталь						4,64	
	медь						3,5	
	цинк-титан						3,7	
100	сталь с полимерным покрытием	гофрокороб	480	14	750x300x210	0,047	13,98	
	оцинкованная сталь						13,18	
	медь						6,9	
	цинк-титан						11,48	



ЗАЩИТНАЯ СЕТКА ЖЕЛОБА

Предотвращает засорение водосточной системы крупным и мелким мусором с крыши и деревьев. Защитная сетка желоба представляет собой алюминиевую перфорированную планку длиной 2 м с комплектом креплений из нержавеющей стали. Система выдерживает большие снеговые нагрузки, и не нуждается в демонтаже на зимний период.

Диаметр, мм	Материал	Вид упаковки	Количество штук		Размер упаковки, мм	Объем упаковки, м3	Вес упаковки, кг	Цветовые решения
			в упаковке	на паллете				
125	алюминий	полиэтилен	10	под заказ	2010 x 160 x 100	0,03	5,95	
	анодированный алюминий							
150	алюминий	полиэтилен	10	под заказ	2010 x 180 x 100	0,04	6,20	
	анодированный алюминий							



ТРОЙНИК 72°

Предназначен для соединения двух водосточных стояков в один. Как и колено имеет угол 72 градуса.

Диаметр, мм	Материал	Вид упаковки	Количество штук		Размер упаковки, мм	Объем упаковки, м3	Вес упаковки, кг	Цветовые решения
			на паллете	в упаковке				
90	сталь с полимерным покрытием	гофрокороб	под заказ	10	750x300x210	0,047	7,29	RR32, RR32 MATT, RR20, RAL6005, RR11, RR29, RR23, RR23 MATT, RAL8017, RAL8017 MATT Под заказ элемент изготавливается в любом цвете по карте RAL
	медь						13,20	
	цинк-титан						9,04	
100	сталь с полимерным покрытием	гофрокороб	под заказ	6	750x300x210	0,047	7,71	
	медь						9,98	
	цинк-титан						8,18	



«ПАУК» (СЕТКА ВОРОНКИ)

Предназначен для защиты водосточного стояка от попадания в него строительного мусора, хвои и листьев, тем самым предотвращает засор трубы, возможное замерзание трубы и как следствие ее разрыв.

Диаметр, мм	Материал	Вид упаковки	Количество штук		Размер упаковки, мм	Объем упаковки, м3	Вес упаковки, кг	Цветовые решения
			на паллете	в упаковке				
90/100	сталь с полимерным покрытием	гофрокороб	под заказ	30	425x215x163	0,015	3,72	RR32, RR32 MATT, RR20, RAL6005, RR11, RR29, RR23, RR23 MATT, RAL8017, RAL8017 MATT Под заказ элемент изготавливается в любом цвете по карте RAL
	оцинкованная сталь						3,51	
	медь						4,65	



ВОРОНКА ВОДОСБОРНАЯ

Предназначена для одиночной установки в местах без использования желобов (разжелобка), в ендовах, в тех местах кровли, где необходим сбор большого количества воды.

Диаметр, мм	Материал	Вид упаковки	Количество штук		Размер упаковки, мм	Объем упаковки, м3	Вес упаковки, кг	Цветовые решения
			на паллете	в упаковке				
90	сталь с полимерным покрытием	гофрокороб	45	1	370 x 275 x 265	0,025	1,85	RR32, RR32 MATT, RR20, RAL6005, RR11, RR29, RR23, RR23 MATT, RAL8017, RAL8017 MATT Под заказ элемент изготавливается в любом цвете по карте RAL
	оцинкованная сталь						1,81	
	медь						2,21	
	цинк-титан						1,78	
100	сталь с полимерным покрытием	гофрокороб	45	1	370 x 275 x 265	0,025	1,94	
	оцинкованная сталь						1,90	
	медь						2,40	
	цинк-титан						1,77	



ВОРОНКА ВОДОСБОРНАЯ УДЛИНЕННАЯ

Предназначена для одиночной установки в местах без использования желобов (разжелобка), в ендовах, в тех местах кровли, где необходим сбор большого количества воды.

Диаметр, мм	Материал	Вид упаковки	Количество штук		Размер упаковки, мм	Объем упаковки, м3	Вес упаковки, кг	Цветовые решения	
			на паллете	в упаковке					
90	сталь с полимерным покрытием	гофрокороб	под заказ	2	370x275x265	0,027	4,12	RR32, RR32 MATT, RR20, RAL6005, RR11, RR29, RR23, RR23 MATT, RAL8017, RAL8017 MATT	
	оцинкованная сталь						4,05		
	медь						4,35		
100	сталь с полимерным покрытием						5,05		Под заказ элемент изготавливается в любом цвете по карте RAL
	оцинкованная сталь						4,96		
	медь						5,12		



ВОРОНКА ВОДОСБОРНАЯ КРУГЛАЯ

Предназначена для одиночной установки в местах без использования желобов (разжелобка), в ендовах, т.е. в тех местах кровли, где необходим сбор большого количества воды.

Диаметр, мм	Материал	Вид упаковки	Количество штук		Размер упаковки, мм	Объем упаковки, м3	Вес упаковки, кг	Цветовые решения	
			на паллете	в упаковке					
90	сталь с полимерным покрытием	гофрокороб	240	6	370 x 275 x 265	0,027	4,06	RR32, RR32 MATT, RR20, RAL6005, RR11, RR29, RR23, RR23 MATT, RAL8017, RAL8017 MATT	
	оцинкованная сталь						3,98		
	медь						4,22		
100	сталь с полимерным покрытием						4,11		Под заказ элемент изготавливается в любом цвете по карте RAL
	оцинкованная сталь						4,02		
	медь						4,40		



ВОДОСБОРНИК ЦИЛИНДРИЧЕСКИЙ В КОМПЛЕКТЕ

Предназначен для сбора дождевой воды в какую-либо ёмкость. В закрытом положении работает как труба.

Диаметр, мм	Материал	Вид упаковки	Количество штук		Размер упаковки, мм	Объем упаковки, м3	Вес упаковки, кг	Цветовые решения
			на паллете	в упаковке				
90	медь	гофрокороб	под заказ	1	330 x 215x 120	0,009	1,02	RR32, RR32 MATT, RR20, RAL6005, RR29, RR23, RR23 MATT, RAL8017, RAL8017 MATT, RR11 RAL под заказ
	цинк-титан						0,95	
100	медь						1,20	
	цинк-титан						1,13	



ВОДОСБОРНИК

Предназначен для сбора дождевой воды в какую-либо ёмкость. В закрытом положении водосборник работает как труба.

Диаметр, мм	Материал	Вид упаковки	Количество штук		Размер упаковки, мм	Объем упаковки, м3	Вес упаковки, кг	Цветовые решения
			на паллете	в упаковке				
90	медь	гофрокороб	под заказ	2	425x 215x 163	0,015	11,88	RR32, RR32 MATT, RR20, RAL6005, RR11, RR29, RR23, RR23 MATT, RAL8017, RAL8017 MATT
	цинк-титан						11,14	
100	сталь с полимерным покрытием						13,14	
	медь						13,69	
	цинк-титан						12,99	
							RAL под заказ	



ВОДОСБОРНИК ДИЗАЙНЕРСКИЙ С СЕТКОЙ

Предназначен для сбора дождевой воды в какую-либо ёмкость. Выдвижная сетка служит для фильтрации дождевой воды от крупного мусора, листьев и т.п. В закрытом положении водосборник работает как труба.

Диаметр, мм	Материал	Вид упаковки	Количество штук		Размер упаковки, мм	Объем упаковки, м3	Вес упаковки, кг	Цветовые решения
			на паллете	в упаковке				
100	медь	гофрокороб	под заказ	2	425x 215x 163	0,015	13,69	RR32, RR32 MATT, RR20, RAL6005, RR11, RR29, RR23, RR23 MATT, RAL8017, RAL8017 MATT
	цинк-титан						12,99	

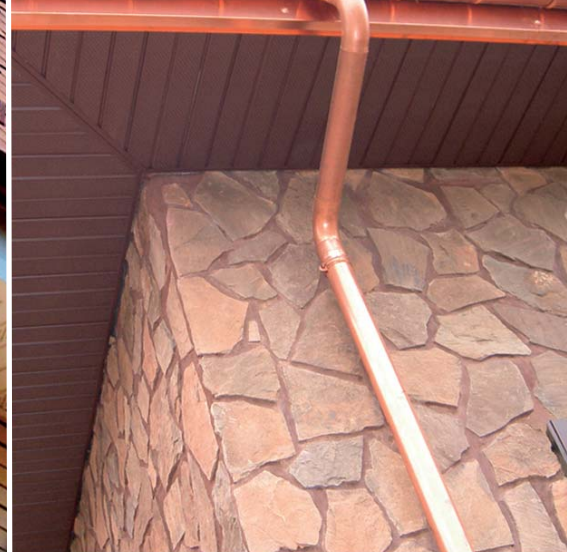
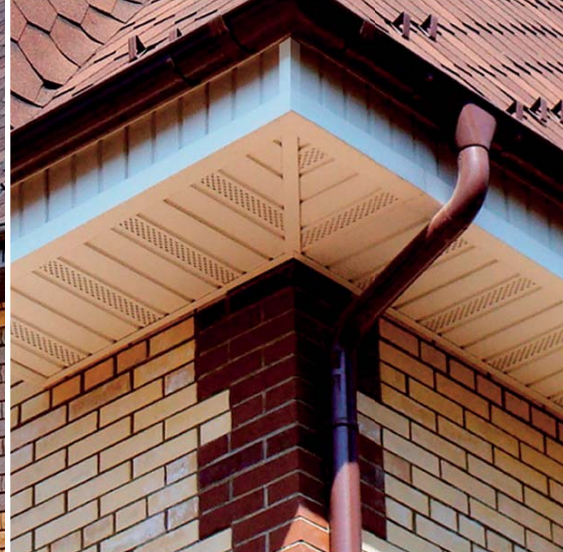

СИСТЕМА МЕТАЛЛИЧЕСКИХ СОФИТОВ AQUASYSTEM

Софиты предназначены для подшивки карнизного и фронтоного свесов, как для декоративной отделки, так и для обеспечения вентиляции подкровельного пространства. Основной профиль софита может быть выполнен с перфорацией всей поверхности, с перфорацией центральной полосы или без перфорации.

Металлические софиты поставляются в удобной упаковке, гарантирующей сохранность продукции при транспортировке, хранении и использовании. Каждая упаковка снабжена рекомендацией по монтажу. Габаритные размеры металлических софитов: длина 1000 мм, 2400 мм; ширина видимой части софитов: 303 мм. Возможно изготовление софитов длиной до 4000 мм. G-планка и F-профиль поставляются длиной 2000 мм в гофрокоробе. Остальные планки поставляются длиной 2000 мм по 10 шт., упакованными в стрейч-пленку.



СТАЛЬ PUR		СТАЛЬ PE		СТАЛЬ PRINTESCH		АЛЮМИНИЙ PE		МЕДЬ		СТАЛЬ PUR MATT	
белый RR20		красный RR29		светлое дерево Printech Log		коричневый RAL8017		Cu		темно-серый PUR MATT RR23	
коричневый RAL8017		темно-серый RR23		красное дерево Printech Naive		белый RAL9010				коричневый PUR MATT RAL8017	
темно-коричневый RR32		зелёный RAL6005		темное дерево Printech Naive Maroon						темно-коричневый PUR MATT RR32	
темно-зелёный RR 11		темно-коричневый RR32								Эксклюзивная матовая серия AQUASYSTEM	

- СОФИТ С ЦЕНТРАЛЬНОЙ ПЕРФОРАЦИЕЙ
- СОФИТ С ПОЛНОЙ ПЕРФОРАЦИЕЙ
- СОФИТ БЕЗ ПЕРФОРАЦИИ
- G-ПЛАНКА
- J-ФАСКА
- F-ПРОФИЛЬ
- ВЕТРОВАЯ ПЛАНКА (L-ПРОФИЛЬ)
- ФИНИШНАЯ ПЛАНКА
- ПЛАНКА УГЛОВАЯ (ВНЕШНЯЯ)
- ПЛАНКА УГЛОВАЯ (ВНУТРЕННЯЯ)
- SOFFITO, CU
- SOFFITO VENT, CU
- G-ПЛАНКА, CU
- ВЕТРОВАЯ ПЛАНКА (L-ПРОФИЛЬ), CU



СОФИТ С ЦЕНТРАЛЬНОЙ ПЕРФОРАЦИЕЙ

Предназначен для подшивки карнизного и фронтоного свесов. Обеспечивает эффективную вентиляцию подкровельного пространства с целью исключения образования конденсата. Является и декоративным элементом, т.к. скрывает нижнюю часть кровли и придает ей аккуратный и законченный вид.

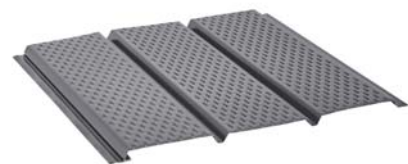

СОФИТ С ПОЛНОЙ ПЕРФОРАЦИЕЙ

Предназначен для подшивки карнизного и фронтоного свесов. Обеспечивает эффективную вентиляцию подкровельного пространства с целью исключения образования конденсата. Является и декоративным элементом, т.к. скрывает нижнюю часть кровли и придает ей аккуратный и законченный вид.



СОФИТ БЕЗ ПЕРФОРАЦИИ

Предназначен для подшивки карнизного и фронтоного свесов. Является декоративным элементом, т.к. скрывает нижнюю часть кровли и придает ей аккуратный и законченный вид.

Материал	Размер изделия		Вид упаковки	Количество штук		Размер упаковки, мм	Объем упаковки, м3	Вес упаковки, кг	Цветовые решения
	Длина, мм	Ширина, мм		на паллете	в упаковке				
сталь с полимерным покрытием Полиэстер	2400	303	гофрокороб	210	10	2420 x 350 x 50	0,042	29,15 - 31,78	См.стр.49
сталь с полимерным покрытием Pural								35,30	
сталь с полимерным покрытием Pural MATT								33,76	
сталь с полимерным покрытием Printech								10,52	
алюминий с полимер. покрытием Полиэстер								32,44	
медь									

Материал	Размер изделия		Вид упаковки	Количество штук		Размер упаковки, мм	Объем упаковки, м3	Вес упаковки, кг	Цветовые решения
	Длина, мм	Ширина, мм		на паллете	в упаковке				
сталь с полимерным покрытием Полиэстер	1000	303	гофрокороб	420	10	1020 x 350 x 50	0,018	12,76	См.стр.49
сталь с полимерным покрытием Pural								14,42	
сталь с полимерным покрытием Pural MATT								12,92	
сталь с полимерным покрытием Printech								4,28	
алюминий с полимер. покрытием Полиэстер								13,62	
медь									

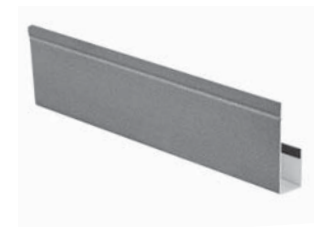

G-ПЛАНКА

Крепится к направляющему брусу с помощью саморезов. В паз G-планки устанавливается софит. Также G-планка служит для стыков угловых соединений софитов.

Материал	Размер изделия	Вид упаковки	Количество штук		Размер упаковки, мм	Объем упаковки, м3	Вес упаковки, кг	Цветовые решения
	Длина, мм		на паллете	в упаковке				
сталь с полимерным покрытием Полиэстер	2000	гофрокороб	1950	30	2010 x 115 x 43	0,010	13,30 - 14,90	См.стр.49
сталь с полимер. покр. Pural/Pural MATT							16,51	
сталь с полимерным покрытием Printech							15,54	
алюминий с полимерным покрытием Полиэстер							4,79	
медь							14,81	

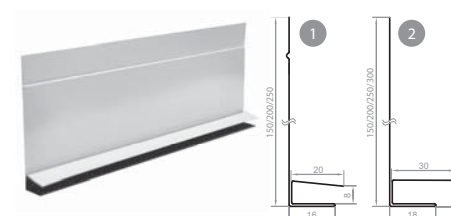

J-ФАСКА

Устанавливается в паз финишной планки и крепится к лобовой доске с помощью саморезов, которые в дальнейшем закрываются декоративными колпачками. В паз J-фаски устанавливается софит. Необходима для того, чтобы закрыть лобовую доску и придать ей эстетичный внешний вид. J-фаска изготавливается в двух вариантах: стандартная (1) и увеличенная (2).

Высота лицевой части фартука	Материал	Размер изделия	Вид упаковки	Количество штук		Размер упаковки, мм	Объем упаковки, м3	Вес упаковки, кг	Цветовые решения
		Длина, мм		на паллете	в упаковке				
150	сталь с полимерным покрытием Полиэстер	2000	гофрокартон, стрейч-пленка	300	10	2000 x 270 x 30	0,016	13,86 - 15,49	См.стр.49
	сталь с полимер. покр. Pural/Pural MATT							17,17	
	сталь с полимерным покрытием Printech							16,16	
	алюминий с полимерным покрытием Полиэстер							4,93	
	медь							15,39	
200	сталь с полимерным покрытием Полиэстер	2000	гофрокартон, стрейч-пленка	300	10	2000 x 320 x 35	0,022	17,05 - 19,08	См.стр.49
	сталь с полимер. покр. Pural/Pural MATT							21,16	
	сталь с полимерным покрытием Printech							19,91	
	алюминий с полимерным покрытием Полиэстер							5,90	
	медь							18,96	
250	сталь с полимерным покрытием Полиэстер	2000	гофрокартон, стрейч-пленка	300	5	2000 x 310 x 35	0,022	10,35 - 11,54	См.стр.49
	сталь с полимер. покр. Pural/Pural MATT							12,78	
	сталь с полимерным покрытием Printech							12,03	
	алюминий с полимерным покрытием Полиэстер							3,64	
	медь							11,46	

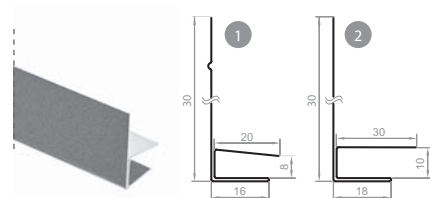

F-ПРОФИЛЬ

В случае отсутствия направляющего бруска F-профиль крепится на стену с помощью саморезов. В паз F-профиля устанавливается софит. F-профиль изготавливается в двух вариантах: стандартный (1) и увеличенный (2).

Материал	Размер изделия			Вид упаковки	Количество шт. в упаковке	Размер упаковки, мм	Объем упаковки, м3	Вес упаковки, кг	Цветовые решения
	Длина, мм	Ширина, мм	Высота, мм						
сталь с полимерным покрытием Полиэстер	2000	18	30	гофрокартон	18	2040 x 112x 50	0,011	11,66	См.стр.49
сталь с полимер. покр. Pural/Pural MATT								12,80	
сталь с полимерным покрытием Printech								11,36	
алюминий с полимерным покрытием Полиэстер								3,50	
медь								11,59	

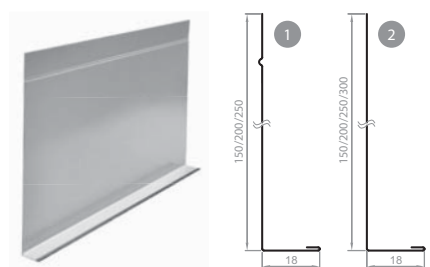

ВЕТРОВАЯ ПЛАНКА (L-ПРОФИЛЬ)

Крепится к лобовой доске с помощью саморезов, войдя в паз финишной планки. Саморезы закрываются декоративными колпачками. Необходима для того, чтобы закрыть лобовую доску и придать дому эстетичный внешний вид. L-профиль изготавливается в двух вариантах: стандартный (1) и увеличенный (2).

Высота лицевой части фартука	Материал	Размер изделия Длина, мм	Вид упаковки	Количество штук		Размер упаковки, мм	Объем упаковки, м3	Вес упаковки, кг	Цветовые решения
				на паллете	в упаковке				
150	сталь с полимерным покрытием Полиэстер	2000	гофрокартон, стрейч-пленка	1600	10	2000 x 250 x 20	0,010	11,30 - 12,61	См.стр.49
	сталь с полимер. покр. Pural/Pural MATT							14,00	
	сталь с полимерным покрытием Printech							13,16	
	алюминий с полимерным покрытием Полиэстер							4,06	
	медь							12,52	
200	сталь с полимерным покрытием Полиэстер	2000	гофрокартон, стрейч-пленка	1200	10	2000 x 27 x 23	0,012	14,47 - 16,23	См.стр.49
	сталь с полимер. покр. Pural/Pural MATT							17,98	
	сталь с полимерным покрытием Printech							16,93	
	алюминий с полимерным покрытием Полиэстер							5,16	
	медь							16,12	
250	сталь с полимерным покрытием Полиэстер	2000	гофрокартон, стрейч-пленка	800	5	2000 x 290 x 26	0,015	9,07 - 10,15	См.стр.49
	сталь с полимер. покр. Pural/Pural MATT							11,20	
	сталь с полимерным покрытием Printech							10,58	
	алюминий с полимерным покрытием Полиэстер							3,36	
	медь							10,08	



ФИНИШНАЯ ПЛАНКА

Крепится к лобовой доске с помощью саморезов. В паз финишной планки устанавливается L-профиль, либо J-фаска

Материал	Размер изделия		Вид упаковки	Количество штук		Размер упаковки, мм	Объем упаковки, м3	Вес упаковки, кг	Цветовые решения
	Длина, мм	Ширина, мм		на паллете	в упаковке				
сталь с полимерным покрытием Полиэстер	2000	2	стрейч-пленка	под заказ	10	2000 x 50 x 20	0,002	4,57 - 5,13	См.стр.49
сталь с полимер. покр. Pural/Pural MATT								5,69	
сталь с полимерным покрытием Printech								5,35	
алюминий с полимерным покрытием Полиэстер								1,61	
медь								5,10	

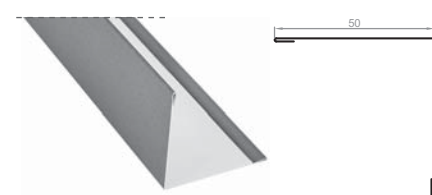

ПЛАНКА УГЛОВАЯ (ВНЕШНЯЯ)

Служит для эстетичного оформления стыков при монтаже софитов на стены и при стыковке L-профиля или J-фаски.

Материал	Размер изделия		Вид упаковки	Количество штук		Размер упаковки, мм	Объем упаковки, м3	Вес упаковки, кг	Цветовые решения
	Длина, мм	Ширина, мм		на паллете	в упаковке				
сталь с полимерным покрытием Полиэстер	2000	50	стрейч-пленка	под заказ	10	Имеет треугольную форму. Размер торцевой части 60 x 70 x 70. Длина упаковки 2000 мм	0,004	7,27 - 8,16	См.стр.49
сталь с полимер. покр. Pural/Pural MATT								9,06	
сталь с полимерным покрытием Printech								8,52	
алюминий с полимерным покрытием Полиэстер								2,52	
медь								8,11	

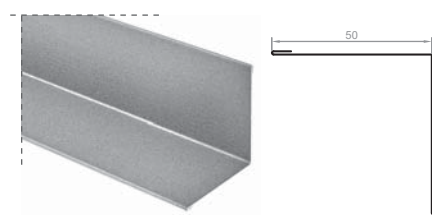

ПЛАНКА УГЛОВАЯ (ВНУТРЕННЯЯ)

Служит для эстетичного оформления стыков при монтаже софитов на стены и при стыковке L-профиля или J-фаски

Материал	Размер изделия		Вид упаковки	Количество штук		Размер упаковки, мм	Объем упаковки, м3	Вес упаковки, кг	Цветовые решения
	Длина, мм	Ширина, мм		на паллете	в упаковке				
сталь с полимерным покрытием Полиэстер	2000	50	стрейч-пленка	под заказ	10	Имеет треугольную форму. Размер торцевой части 60 x 70 x 70. Длина упаковки 2000 мм	0,004	7,27 - 8,16	См.стр.49
сталь с полимер. покр. Pural/Pural MATT								9,06	
сталь с полимерным покрытием Printech								8,52	
алюминий с полимерным покрытием Полиэстер								2,52	
медь								8,11	



SOFFITO

Soffito – самый изысканный вариант подшивки карнизного и фронтонного свесов. Материал изготовления – медь. Это долговечный материал, срок службы которого может достигать до 150 лет. Soffito из меди внешне очень привлекательны, а с течением времени они становятся еще более презентабельными в результате естественной патины, которая надежно защитит металл от любых внешних воздействий.

ОСНОВНЫЕ ПРЕИМУЩЕСТВА

эксклюзивный, привлекательный внешний вид

длительный срок службы

простота и надежность монтажа

возможность монтажа и эксплуатации во всех климатических зонах (от -60° до +120°C)

Soffito состоит из отдельных панелей, которые можно комбинировать.



SOFFITO VENT, CU

Предназначен для подшивки карнизного и фронтонного свесов. Обеспечивает эффективную вентиляцию подкровельного пространства с целью исключения образования конденсата. Является и декоративным элементом, т.к. скрывает нижнюю часть кровли и придает ей аккуратный и законченный вид. Soffito Vent изготавливается под заказ по необходимым размерам ширины карнизного свеса. Максимальная длина изделия – 2 м. Минимальное расстояние от края Soffito Vent до начала перфорации – 40 мм (при необходимости указывается в заявке). Стандартное расстояние от края Soffito Vent до начала перфорации – 90 мм.

Материал	Размер изделия		Вид упаковки	Количество штук в упаковке	Размер упаковки, мм	Объем упаковки, м3	Вес упаковки, кг	Цветовые решения
	Длина, мм	Ширина, мм						
медь	под заказ	190						под заказ



SOFFITO, CU

Предназначен для подшивки карнизного и фронтонного свесов. Является декоративным элементом, т.к. скрывает нижнюю часть кровли и придает ей аккуратный и законченный вид. Soffito изготавливается под заказ по необходимым размерам ширины карнизного свеса. Максимальная длина изделия – 2 м.

Материал	Размер изделия		Вид упаковки	Количество штук в упаковке	Размер упаковки, мм	Объем упаковки, м3	Вес упаковки, кг	Цветовые решения
	Длина, мм	Ширина, мм						
медь	под заказ	190						под заказ

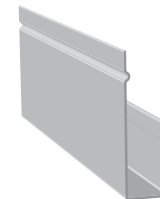

G-ПЛАНКА, CU

Крепится к направляющему брусу с помощью саморезов. В паз G-планки устанавливается Soffito (Soffito Vent). Помимо прочего G-планка служит для стыковки угловых соединений Soffito (Soffito Vent). Развертка планки SV 6,5.

Материал	Размер изделия		Вид упаковки	Количество штук в упаковке	Размер упаковки, мм	Объем упаковки, м3	Вес упаковки, кг	Цветовые решения
	Длина, мм	Ширина, мм						
медь	2000							под заказ



ВЕТРОВАЯ ПЛАНКА (L-ПРОФИЛЬ), CU

Крепится к лобовой доске с помощью саморезов. Саморезы закрываются декоративными колпачками. Необходима для того, чтобы закрыть лобовую доску и придать дому эстетичный внешний вид. Изготавливается под заказ по эскизу.

Высота лицевой части фартука, мм	Материал	Размер изделия	Вид упаковки	Количество штук в упаковке	Размер упаковки, мм	Объем упаковки, м3	Вес упаковки, кг	Цветовые решения
		Длина, мм						
150	медь	2000						под заказ
200	медь	2000						под заказ
250	медь	2000						под заказ



АКСЕССУАРЫ ДЛЯ КРОВЛИ AQUASYSTEM

Срок эксплуатации крыши напрямую зависит от того, насколько правильно она сделана. Грамотное устройство кровли – это не только высокотехнологичность современных материалов, но и организация вентиляции подкровельного пространства, гидроизоляции, утепления, что достигается с помощью дополнительных элементов.

Снегозадержатели и аэраторы AQUASYSTEM позволят продлить срок эксплуатации кровли, а дополнительные декоративные элементы - колпаки на трубы и шпили – придадут вашему дому индивидуальность.

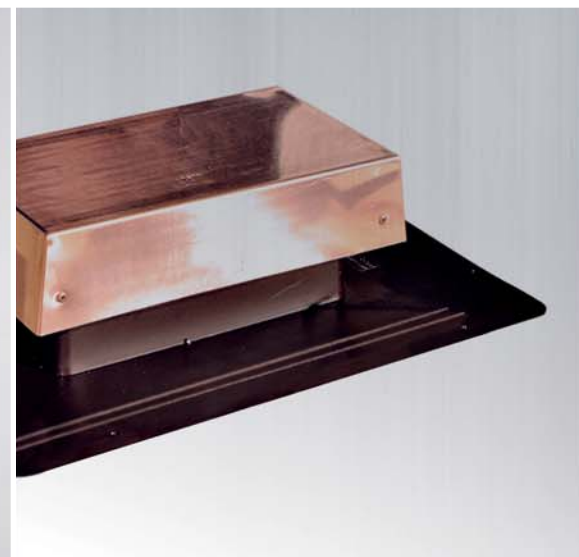

- СНЕГОЗАДЕРЖАТЕЛЬ ДЛЯ БИТУМНОЙ ЧЕРЕПИЦЫ
- СНЕГОЗАДЕРЖАТЕЛЬ ДЛЯ МЕТАЛЛОЧЕРЕПИЦЫ
- АЭРАТОР ПЛАСТИКОВЫЙ «СПЕЦИАЛЬНЫЙ»
- С МЕТАЛЛИЧЕСКОЙ ОБЛИЦОВКОЙ
- АЭРАТОР ПЛАСТИКОВЫЙ «СПЕЦИАЛЬНЫЙ»
- АЭРАТОР ПЛАСТИКОВЫЙ «СТАНДАРТНЫЙ»
- ДЕКОРАТИВНЫЕ ФАРТУКИ
- ФИГУРНЫЕ ФАРТУКИ
- КОЛПАК К-1 ФИГУРНЫЙ
- КОЛПАК К-2 УНИВЕРСАЛЬНЫЙ
- КОЛПАК К-3 СТАНДАРТНЫЙ
- КОЛПАК К-4 АЭРАЦИОННЫЙ
- КОЛПАК «ГРАНД»
- ШПИЛЬ
- МЕДНАЯ ПЛАНКА STOPMOSS



СНЕГОЗАДЕРЖАТЕЛИ ДЛЯ ЧЕРЕПИЦЫ



СНЕГОЗАДЕРЖАТЕЛЬ ДЛЯ БИТУМНОЙ ЧЕРЕПИЦЫ

темно-коричневый RR32		коричневый RAL8017		красный RR29	
синий RAL 5005		темно-зелёный RAL6020		темно-серый RAL 7024	
оцинкованная сталь, Zn		медь, Cu		цвет RAL под заказ	



СНЕГОЗАДЕРЖАТЕЛЬ ДЛЯ МЕТАЛЛОЧЕРЕПИЦЫ

темно-коричневый RR 32		коричневый RAL 8017		красный RR 29	
белый RR 20		зелёный RAL 6005		темно-серый RR 23	
темно-зелёный RR 11		цвет RAL под заказ			



СНЕГОЗАДЕРЖАТЕЛЬ ДЛЯ БИТУМНОЙ ЧЕРЕПИЦЫ

Предназначены для защиты от неуправляемого схода снега и льда с крыши. Обеспечивают равномерное распределение нагрузки снежного покрова на стропильную систему кровельного ската, снижают нагрузку снега и льда на водосточные системы, а также исключают обрушение кровли благодаря равномерному распределению снеговой нагрузки. Снегозадержатели имеют исключительные антикоррозионные свойства и широкую цветовую гамму. Устанавливаются по всей длине карниза.

РЕКОМЕНДАЦИИ ПО РАСЧЕТУ И МОНТАЖУ

угол уклона	штук на м/п	кол-во рядов в шахматном порядке
30-40°	4,5	2
> 40°	6	3
> 60°	рекомендуется установка по всей поверхности кровельного ската	

Материал	Размер изделия		Вид упаковки	Количество штук		Размер упаковки, мм	Объем упаковки, м3	Вес упаковки, кг	Цветовые решения
	Длина, мм	Ширина, мм		на паллете	в упаковке				
сталь с полимерным покрытием	270	30	гофрокороб	4500	75	425 x 215 x 163	0,015	9,73	RR32, RAL8017, RAL 7024, RAL 5005, RAL 6020, RAL 9005, RR29
оцинкованная сталь								9,52	
медь								13,48	RAL под заказ

СНЕГОЗАДЕРЖАТЕЛЬ ДЛЯ МЕТАЛЛОЧЕРЕПИЦЫ

Предназначены для защиты от неуправляемого схода снега и льда с крыши. Обеспечивают равномерное распределение нагрузки снежного покрова на стропильную систему кровельного ската, снижают нагрузку снега и льда на водосточные системы, а также исключают обрушение кровли благодаря равномерному распределению снеговой нагрузки. Снегозадержатели имеют исключительные антикоррозионные свойства и широкую цветовую гамму.

РЕКОМЕНДАЦИИ ПО РАСЧЕТУ И МОНТАЖУ

угол уклона	штук на м/п	кол-во рядов в шахматном порядке
30-40°	4,5	2
> 40°	6	3
> 60°	рекомендуется установка по всей поверхности кровельного ската	

Материал	Размер изделия		Вид упаковки	Количество штук		Размер упаковки, мм	Объем упаковки, м3	Вес упаковки, кг	Цветовые решения
	Длина, мм	Ширина, мм		на паллете	в упаковке				
сталь с полимерным покрытием	242	127,6	гофрокороб	под заказ	20	330 x 215 x 120	0,009	5,91	RR32, RR20, RAL6005, RR29, RR23, RAL8017 RAL под заказ



АЭРАТОР ПЛАСТИКОВЫЙ «СПЕЦИАЛЬНЫЙ» С МЕТАЛЛИЧЕСКОЙ ОБЛИЦОВКОЙ

темно-коричневый RR32/ RR32 MATT		темно-зеленый RR11		белый RR20	
коричневый RAL8017/ 8017 MATT		зелёный RAL6005		темно-серый RR23/ RR23 MATT	
цинк-титан Zn-Ti		медь Cu		красный RR29	



АЭРАТОР ПЛАСТИКОВЫЙ «СПЕЦИАЛЬНЫЙ» С МЕТАЛЛИЧЕСКОЙ ОБЛИЦОВКОЙ

Предназначен для вентиляции подкровельного пространства при устройстве кровель из битумных материалов. Один аэратор обеспечивает вентиляцию 25 м² подкровельного пространства. Не вызывает образование конденсата и устойчив к УФ-излучению. Температура эксплуатации от -70° С до +110° С. Аэратор имеет площадь выпуска воздуха равную 132 см³ и устанавливается из расчета 4-5 шт. на 100 м2 кровли при условии, что высота подкровельного вентилируемого пространства равна 5 см.

Материал	Размер основания		Вид упаковки	Количество штук		Размер упаковки, мм	Объем упаковки, м3	Вес упаковки, кг	Цветовые решения
	Длина, мм	Ширина, мм		на паллете	в упаковке				
сталь с полимерным покрытием	400	285	гофрокороб	под заказ	12	550 x 550 x 280	0,085	10,51 - 11,23	RR32, RR32 MATT, RR20, RR29, RR23, RR23 MATT, RAL6005, RAL8017, RAL8017 MATT, RR11
медь								12,39	
цинк-титан								12,02	



АЭРАТОР ПЛАСТИКОВЫЙ «СПЕЦИАЛЬНЫЙ»

черный		коричневый		красный		зелёный	
--------	--	------------	--	---------	--	---------	--

АЭРАТОР ПЛАСТИКОВЫЙ «СПЕЦИАЛЬНЫЙ»

Предназначены для вентиляции подкровельного пространства при устройстве кровель из битумных материалов. Один аэратор обеспечивает вентиляцию 25 м² подкровельного пространства. Не вызывает образование конденсата и устойчив к УФ-излучению. Температура эксплуатации от -70°С до +110°С. Аэратор имеет площадь выпуска воздуха равную 132 см³ и устанавливается из расчета 4-5 шт. на 100 м² кровли при условии, что высота подкровельного вентилируемого пространства равна 5 см.

Материал	Размер основания		Вид упаковки	Количество штук		Размер упаковки, мм	Объем упаковки, м3	Вес упаковки, кг	Цветовые решения
	Длина, мм	Ширина, мм		на паллете	в упаковке				
ударопрочный пластик	400	285	гофрокороб	480	12	550 x 550 x 280	0,085	6,82	черный, коричневый, красный, зеленый

АЭРАТОР ПЛАСТИКОВЫЙ «СТАНДАРТНЫЙ»



Предназначен для вентиляции подкровельного пространства при уклоне скатов не менее 45 градусов. Один аэратор «Стандартный» обслуживает 25 м² кровли. Аэратор имеет площадь выпуска воздуха равную 154,59 см³.

Материал	Размер основания		Вид упаковки	Количество штук		Размер упаковки, мм	Объем упаковки, м3	Вес упаковки, кг	Цветовые решения
	Длина, мм	Ширина, мм		на паллете	в упаковке				
ударопрочный пластик	500	291	гофрокороб	320	14	530 x 370 x 540	0,106	8,15	черный



АЭРАТОР ПЛАСТИКОВЫЙ «СТАНДАРТНЫЙ»

черный	
--------	--



ДЕКОРАТИВНЫЕ ФАРТУКИ

Фартуки устанавливаются с нахлестом 50 мм; нахлест обрабатывается силиконовым герметиком и проклепывается с шагом 25-50 мм; полученное соединение повторно обрабатывается силиконовым герметиком.

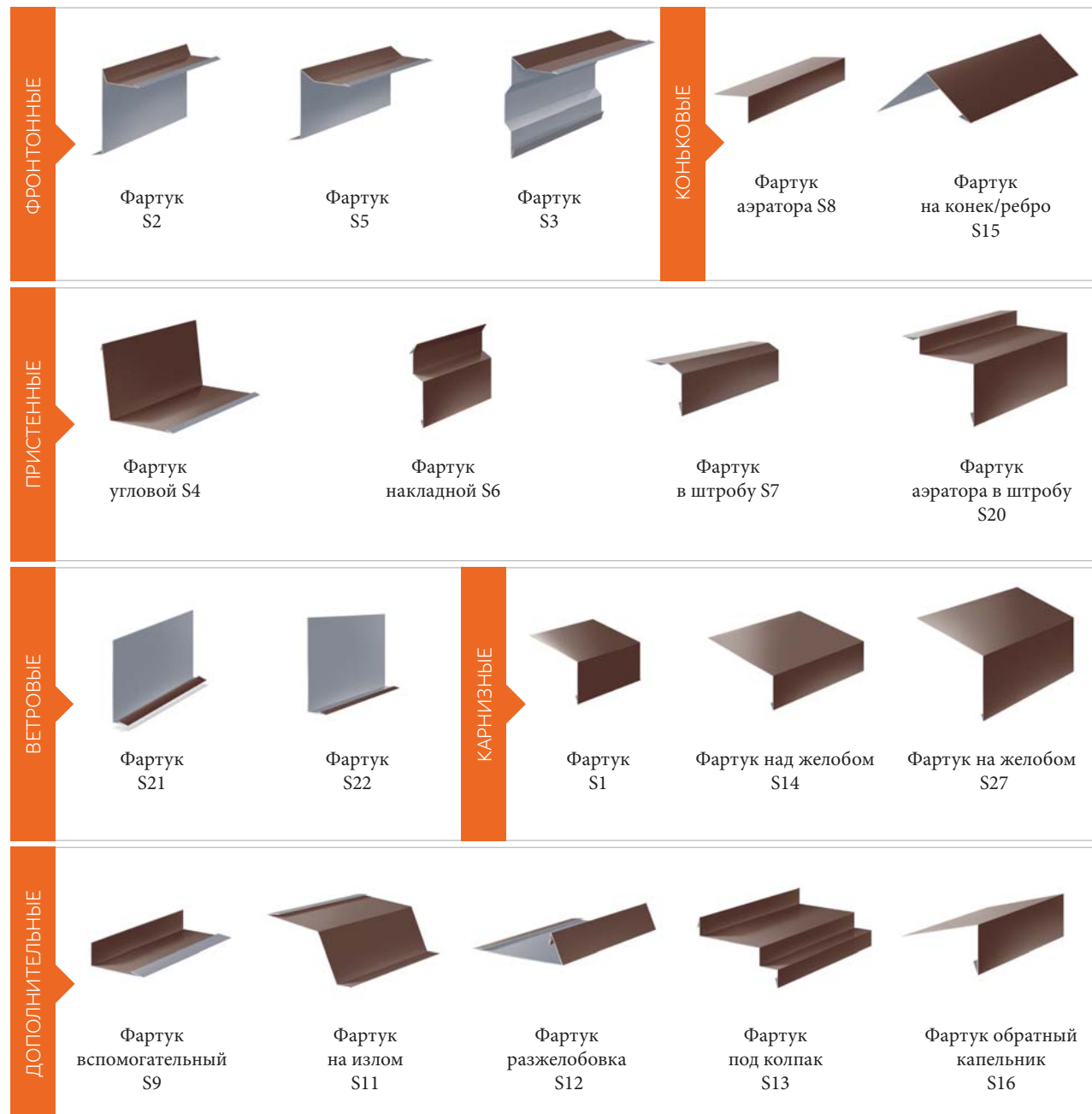

ФИГУРНЫЕ ФАРТУКИ

Фигурные фартуки – это эксклюзивная форма изделий из металла, характерным элементом которых является изящный «завиток» и плавные изгибы формы. Многообразие дизайна изделий придадут дому изысканный внешний вид, демонстрируя лучшее решение по воплощению стиля в современных материалах.

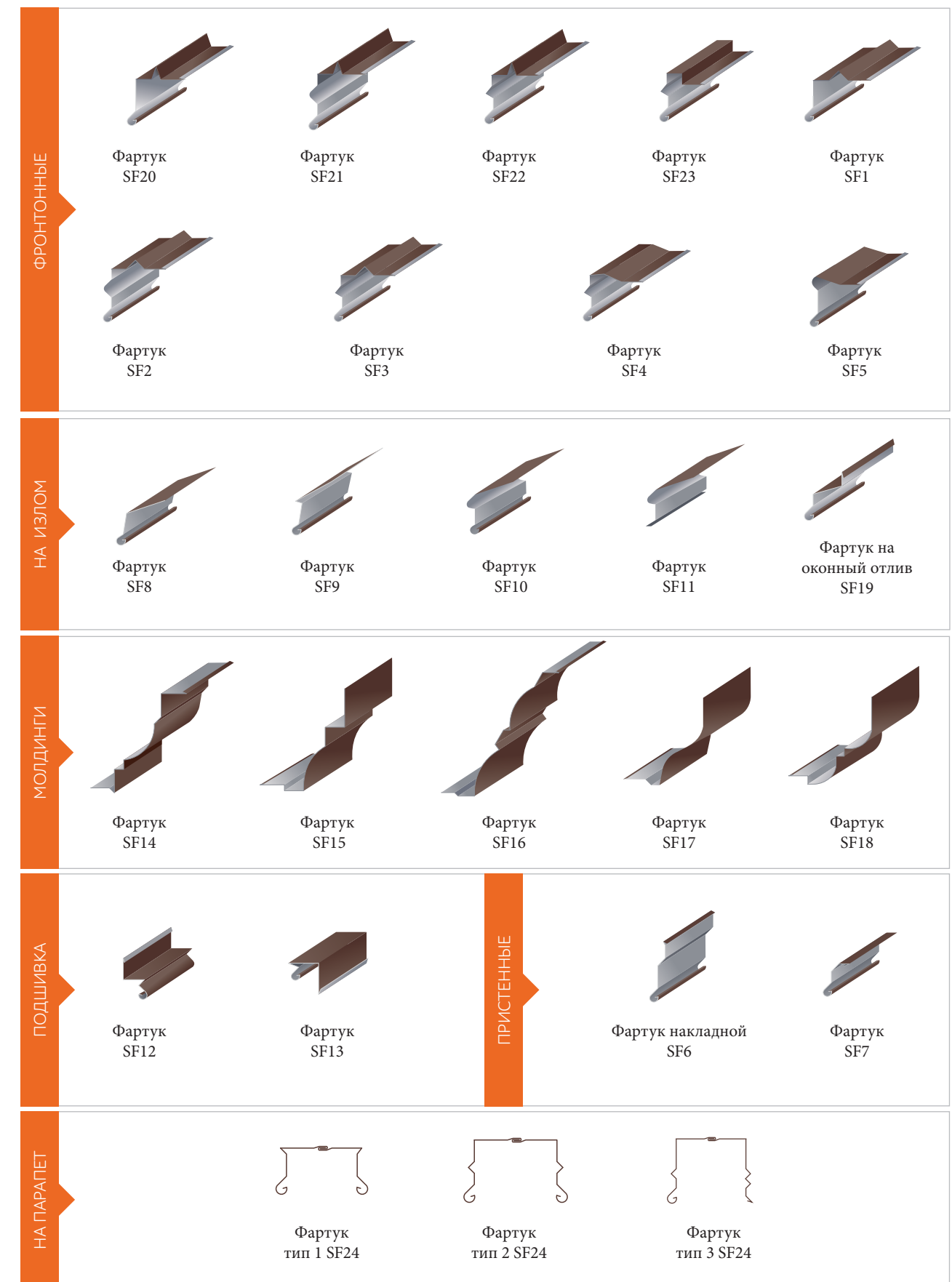

СТАЛЬ PURAL/ PURAL MATT		СТАЛЬ PE		АЛЮМИНИЙ PE	
темно-коричневый RR32/ RR32 MATT	красный RR29	темно-коричневый RR32	светлое дерево Printech Log	коричневый RAL8017	белый RAL9010
белый RR20	темно-серый RR23/ RR23 MATT	белый RR20	красное дерево Printech Naive	ОЦИНКОВАННАЯ СТАЛЬ	МЕДЬ
коричневый RAL8017/ RAL 8017 MATT	зелёный RAL6005	коричневый RAL8017	темное дерево Printech Naive Maroon	ЦИНК-ТИТАН	
	темно-зелёный RR11	темно-серый RR23			

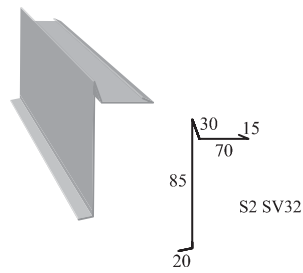

ФАРТУК ФРОНТОННЫЙ S2 развертка 32 см

Материал	сталь с полимерным покрытием			алюминий с покрытием Polyester 0,45	оцинкованная сталь 0,5	медь 0,6 / 0,4	цинк-титан 0,7
	Polyester 0,63 / 0,48	Pural MATT Pural 0,6	Printech 0,45				
Вес изделия 2 м.п., кг	3,07 / 2,30	2,56	2,41	0,69	2,51	3,42 / 2,29	3,20
Площадь изделия 2 м.п., кв.м:	0,64						
Упаковка:	стрейч-пленка						
Цветовые решения:	согласно схеме на стр.49						

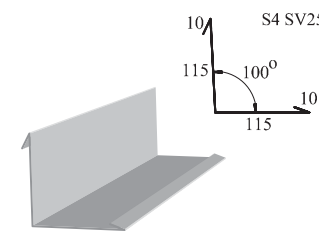

ФАРТУК ПРИСТЕННЫЙ УГЛОВОЙ S4 развертка 25 см

Материал	сталь с полимерным покрытием			алюминий с покрытием Polyester 0,45	оцинкованная сталь 0,5	медь 0,6 / 0,4	цинк-титан 0,7
	Polyester 0,63 / 0,48	Pural MATT Pural 0,6	Printech 0,45				
Вес изделия 2 м.п., кг	2,40 / 1,80	2,00	1,88	0,54	1,96	2,67 / 1,79	2,50
Площадь изделия 2 м.п., кв.м:	0,50						
Упаковка:	стрейч-пленка						
Цветовые решения:	согласно схеме на стр.49						

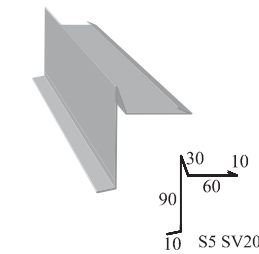

ФАРТУК ФРОНТОННЫЙ S5 развертка 20 см

Материал	сталь с полимерным покрытием			алюминий с покрытием Polyester 0,45	оцинкованная сталь 0,5	медь 0,6 / 0,4	цинк-титан 0,7
	Polyester 0,63 / 0,48	Pural MATT Pural 0,6	Printech 0,45				
Вес изделия 2 м.п., кг	1,92 / 1,44	1,60	1,50	0,43	1,57	2,14 / 1,43	2,00
Площадь изделия 2 м.п., кв.м:	0,40						
Упаковка:	стрейч-пленка						
Цветовые решения:	согласно схеме на стр.49						

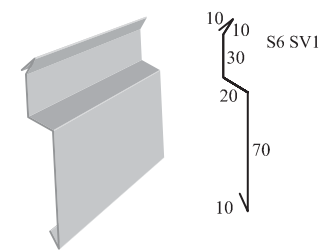

ФАРТУК ПРИСТЕННЫЙ НАКЛАДНОЙ S6 развертка 15 см

Материал	сталь с полимерным покрытием			алюминий с покрытием Polyester 0,45	оцинкованная сталь 0,5	медь 0,6 / 0,4	цинк-титан 0,7
	Polyester 0,63 / 0,48	Pural MATT Pural 0,6	Printech 0,45				
Вес изделия 2 м.п., кг	1,44 / 1,08	1,20	1,13	0,32	1,18	1,60 / 1,07	1,50
Площадь изделия 2 м.п., кв.м:	0,30						
Упаковка:	стрейч-пленка						
Цветовые решения:	согласно схеме на стр.49						

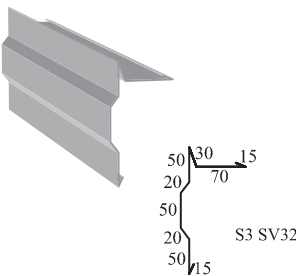

ФАРТУК ФРОНТОННЫЙ S3 развертка 32 см

Материал	сталь с полимерным покрытием			алюминий с покрытием Polyester 0,45	оцинкованная сталь 0,5	медь 0,6 / 0,4	цинк-титан 0,7
	Polyester 0,63 / 0,48	Pural MATT Pural 0,6	Printech 0,45				
Вес изделия 2 м.п., кг	3,07 / 2,30	2,56	2,41	0,69	2,51	3,42 / 2,29	3,20
Площадь изделия 2 м.п., кв.м:	0,64						
Упаковка:	стрейч-пленка						
Цветовые решения:	согласно схеме на стр.49						

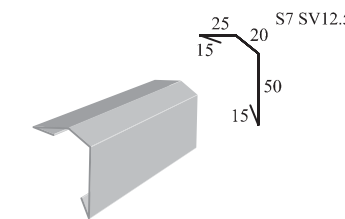

ФАРТУК ПРИСТЕННЫЙ (В ШТРОБУ) S7 развертка 12,5 см

Материал	сталь с полимерным покрытием			алюминий с покрытием Polyester 0,45	оцинкованная сталь 0,5	медь 0,6 / 0,4	цинк-титан 0,7
	Polyester 0,63 / 0,48	Pural MATT Pural 0,6	Printech 0,45				
Вес изделия 2 м.п., кг	1,20 / 0,90	1,00	0,94	0,27	0,98	1,34 / 0,89	1,25
Площадь изделия 2 м.п., кв.м:	0,25						
Упаковка:	стрейч-пленка						
Цветовые решения:	согласно схеме на стр.49						

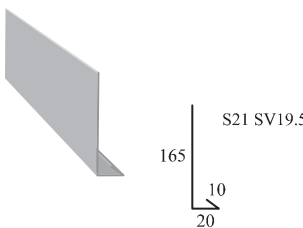

ФАРТУК НА ЛОБОВУЮ/ВЕТРОВУЮ ДОСКУ S21 разв. 19,5 см

Материал	сталь с полимерным покрытием			алюминий с покрытием Polyester 0,45	оцинкованная сталь 0,5	медь 0,6 / 0,4	цинк-титан 0,7
	Polyester 0,63 / 0,48	Pural MATT Pural 0,6	Printech 0,45				
Вес изделия 2 м.п., кг	1,87 / 1,40	1,56	1,47	0,42	1,53	2,08 / 1,39	1,95
Площадь изделия 2 м.п., кв.м:	0,39						
Упаковка:	стрейч-пленка						
Цветовые решения:	согласно схеме на стр.49						

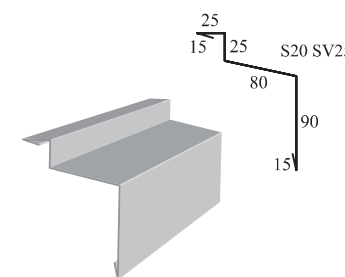

ФАРТУК ПРИСТЕН. АЭРАТОРА В ШТРОБУ S20 развертка 25 см

Материал	сталь с полимерным покрытием			алюминий с покрытием Polyester 0,45	оцинкованная сталь 0,5	медь 0,6 / 0,4	цинк-титан 0,7
	Polyester 0,63 / 0,48	Pural MATT Pural 0,6	Printech 0,45				
Вес изделия 2 м.п., кг	2,40 / 1,80	2,00	1,88	0,54	1,96	2,67 / 1,79	2,50
Площадь изделия 2 м.п., кв.м:	0,50						
Упаковка:	стрейч-пленка						
Цветовые решения:	согласно схеме на стр.49						

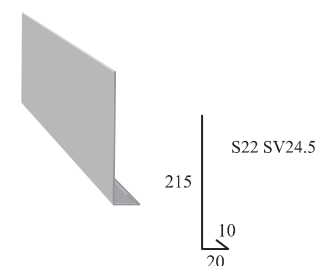

ФАРТУК НА ЛОБОВУЮ/ВЕТРОВУЮ ДОСКУ S22 разв. 24,5 см

Материал	сталь с полимерным покрытием			алюминий с покрытием Polyester 0,45	оцинкованная сталь 0,5	медь 0,6 / 0,4	цинк-титан 0,7
	Polyester 0,63 / 0,48	Pural MATT Pural 0,6	Printech 0,45				
Вес изделия 2 м.п., кг	2,35 / 1,76	1,96	1,84	0,53	1,92	2,62 / 1,75	2,45
Площадь изделия 2 м.п., кв.м:	0,49						
Упаковка:	стрейч-пленка						
Цветовые решения:	согласно схеме на стр.49						

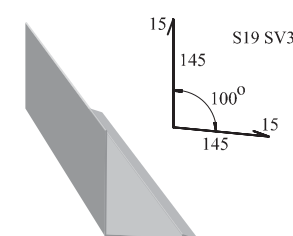

ФАРТУК ПРИСТЕННОГО АЭРАТОРА S19 развертка 32 см

Материал	сталь с полимерным покрытием			алюминий с покрытием Polyester 0,45	оцинкованная сталь 0,5	медь 0,6 / 0,4	цинк-титан 0,7
	Polyester 0,63 / 0,48	Pural MATT Pural 0,6	Printech 0,45				
Вес изделия 2 м.п., кг	3,07 / 2,30	2,56	2,41	0,69	2,51	3,42 / 2,29	3,20
Площадь изделия 2 м.п., кв.м:	0,64						
Упаковка:	стрейч-пленка						
Цветовые решения:	согласно схеме на стр.49						

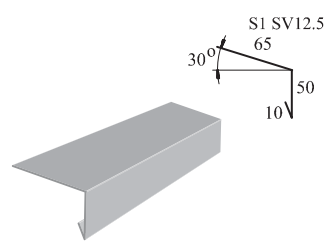

ФАРТУК КАРНИЗНЫЙ S1 развертка 12,5 см

Материал	сталь с полимерным покрытием			алюминий с покрытием Polyester 0,45	оцинкованная сталь 0,5	медь 0,6 / 0,4	цинк-титан 0,7
	Polyester 0,63 / 0,48	Pural MATT Pural 0,6	Printech 0,45				
Вес изделия 2 м.п., кг	1,20 / 0,90	1,00	0,94	0,27	0,98	1,34 / 0,89	1,25
Площадь изделия 2 м.п., кв.м:	0,25						
Упаковка:	стрейч-пленка						
Цветовые решения:	согласно схеме на стр.49						

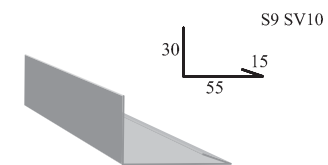

ФАРТУК ВСПОМОГАТЕЛЬНЫЙ S9 развертка 10 см

Материал	сталь с полимерным покрытием			алюминий с покрытием Polyester 0,45	оцинкованная сталь 0,5	медь 0,6 / 0,4	цинк-титан 0,7
	Polyester 0,63 / 0,48	Pural MATT Pural 0,6	Printech 0,45				
Вес изделия 2 м.п., кг	0,96 / 0,72	0,80	0,75	0,22	0,79	1,07 / 0,72	1,00
Площадь изделия 2 м.п., кв.м:	0,20						
Упаковка:	стрейч-пленка						
Цветовые решения:	согласно схеме на стр.49						

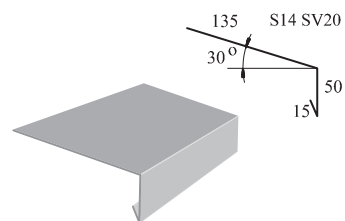

ФАРТУК КАРНИЗНЫЙ НАД ЖЕЛОБОМ S14 развертка 20 см

Материал	сталь с полимерным покрытием			алюминий с покрытием Polyester 0,45	оцинкованная сталь 0,5	медь 0,6 / 0,4	цинк-титан 0,7
	Polyester 0,63 / 0,48	Pural MATT Pural 0,6	Printech 0,45				
Вес изделия 2 м.п., кг	1,92 / 1,44	1,60	1,50	0,43	1,57	2,14 / 1,43	2,00
Площадь изделия 2 м.п., кв.м:	0,40						
Упаковка:	стрейч-пленка						
Цветовые решения:	согласно схеме на стр.49						

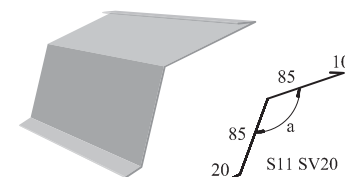

ФАРТУК НА ИЗЛОМ S11 развертка 20 см

Материал	сталь с полимерным покрытием			алюминий с покрытием Polyester 0,45	оцинкованная сталь 0,5	медь 0,6 / 0,4	цинк-титан 0,7
	Polyester 0,63 / 0,48	Pural MATT Pural 0,6	Printech 0,45				
Вес изделия 2 м.п., кг	1,92 / 1,44	1,60	1,50	0,43	1,57	2,14 / 1,43	2,00
Площадь изделия 2 м.п., кв.м:	0,40						
Упаковка:	стрейч-пленка						
Цветовые решения:	согласно схеме на стр.49						

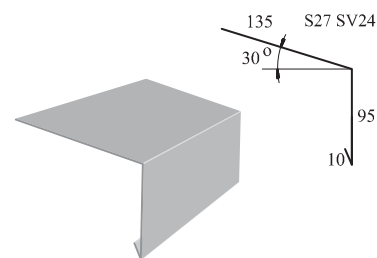

ФАРТУК КАРНИЗНЫЙ НАД ЖЕЛОБОМ S27 развертка 24 см

Материал	сталь с полимерным покрытием			алюминий с покрытием Polyester 0,45	оцинкованная сталь 0,5	медь 0,6 / 0,4	цинк-титан 0,7
	Polyester 0,63 / 0,48	Pural MATT Pural 0,6	Printech 0,45				
Вес изделия 2 м.п., кг	2,30 / 1,73	1,92	1,80	0,52	1,88	2,56 / 1,72	2,40
Площадь изделия 2 м.п., кв.м:	0,48						
Упаковка:	стрейч-пленка						
Цветовые решения:	согласно схеме на стр.49						

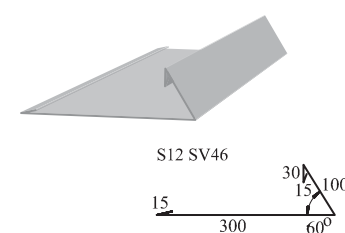

ФАРТУК РАЗЖЕЛОБОВКА S12 развертка 46 см

Материал	сталь с полимерным покрытием			алюминий с покрытием Polyester 0,45	оцинкованная сталь 0,5	медь 0,6 / 0,4	цинк-титан 0,7
	Polyester 0,63 / 0,48	Pural MATT Pural 0,6	Printech 0,45				
Вес изделия 2 м.п., кг	4,42 / 3,31	3,68	3,46	0,99	3,61	4,91 / 3,29	4,60
Площадь изделия 2 м.п., кв.м:	0,92						
Упаковка:	стрейч-пленка						
Цветовые решения:	согласно схеме на стр.49						

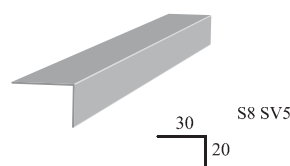

ФАРТУК КОНЬКОВОГО АЭРАТОРА S8 развертка 5 см

Материал	сталь с полимерным покрытием			алюминий с покрытием Polyester 0,45	оцинкованная сталь 0,5	медь 0,6 / 0,4	цинк-титан 0,7
	Polyester 0,63 / 0,48	Pural MATT Pural 0,6	Printech 0,45				
Вес изделия 2 м.п., кг	0,48 / 0,36	0,40	0,38	0,11	0,39	0,53 / 0,36	0,50
Площадь изделия 2 м.п., кв.м:	0,10						
Упаковка:	стрейч-пленка						
Цветовые решения:	согласно схеме на стр.49						

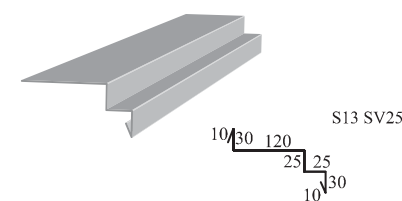

ФАРТУК ПОД КОЛПАК S13 развертка 25 см

Материал	сталь с полимерным покрытием			алюминий с покрытием Polyester 0,45	оцинкованная сталь 0,5	медь 0,6 / 0,4	цинк-титан 0,7
	Polyester 0,63 / 0,48	Pural MATT Pural 0,6	Printech 0,45				
Вес изделия 2 м.п., кг	2,40 / 1,80	2,00	1,88	0,54	1,96	2,67 / 1,79	2,50
Площадь изделия 2 м.п., кв.м:	0,50						
Упаковка:	стрейч-пленка						
Цветовые решения:	согласно схеме на стр.49						

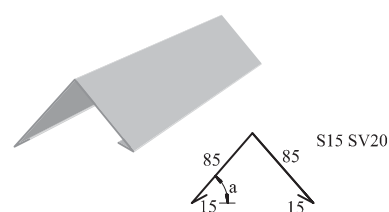

ФАРТУК НА КОНЕК/РЕБРО S15 развертка 20 см

Материал	сталь с полимерным покрытием			алюминий с покрытием Polyester 0,45	оцинкованная сталь 0,5	медь 0,6 / 0,4	цинк-титан 0,7
	Polyester 0,63 / 0,48	Pural MATT Pural 0,6	Printech 0,45				
Вес изделия 2 м.п., кг	1,92 / 1,44	1,60	1,50	0,43	1,57	2,14 / 1,43	2,00
Площадь изделия 2 м.п., кв.м:	0,40						
Упаковка:	стрейч-пленка						
Цветовые решения:	согласно схеме на стр.49						

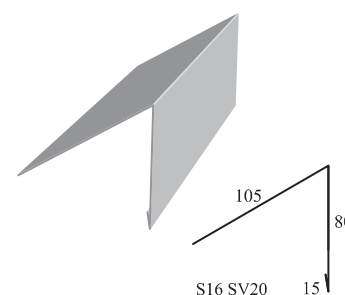

ФАРТУК ОБРАТНЫЙ КАПЕЛЬНИК S16 развертка 20 см

Материал	сталь с полимерным покрытием			алюминий с покрытием Polyester 0,45	оцинкованная сталь 0,5	медь 0,6 / 0,4	цинк-титан 0,7
	Polyester 0,63 / 0,48	Pural MATT Pural 0,6	Printech 0,45				
Вес изделия 2 м.п., кг	1,92 / 1,44	1,60	1,50	0,43	1,57	2,14 / 1,43	2,00
Площадь изделия 2 м.п., кв.м:	0,40						
Упаковка:	стрейч-пленка						
Цветовые решения:	согласно схеме на стр.49						

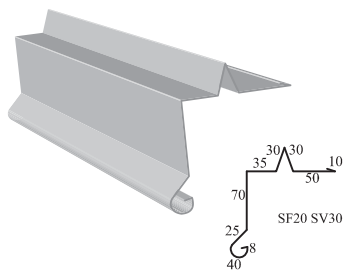

ФАРТУК ФРОНТОННЫЙ SF20 развертка 30 см

Материал	сталь с полимерным покрытием			алюминий с покрытием Polyester 0,45	оцинкованная сталь 0,5	медь 0,6 / 0,4	цинк-титан 0,7
	Polyester 0,63 / 0,48	Pural MATT Pural 0,6	Printech 0,45				
Вес изделия 2 м.п., кг	2,88 / 2,16	2,40	2,26	0,65	2,36	3,20 / 2,15	3,00
Площадь изделия 2 м.п., кв.м:	0,60						
Упаковка:	стрейч-пленка						
Цветовые решения:	согласно схеме на стр.49						

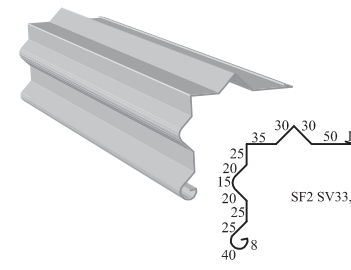

ФАРТУК ФРОНТОННЫЙ SF2 развертка 33,5 см

Материал	сталь с полимерным покрытием			алюминий с покрытием Polyester 0,45	оцинкованная сталь 0,5	медь 0,6 / 0,4	цинк-титан 0,7
	Polyester 0,63 / 0,48	Pural MATT Pural 0,6	Printech 0,45				
Вес изделия 2 м.п., кг	3,22 / 2,41	2,68	2,52	0,72	2,63	3,58 / 2,40	3,35
Площадь изделия 2 м.п., кв.м:	0,67						
Упаковка:	стрейч-пленка						
Цветовые решения:	согласно схеме на стр.49						

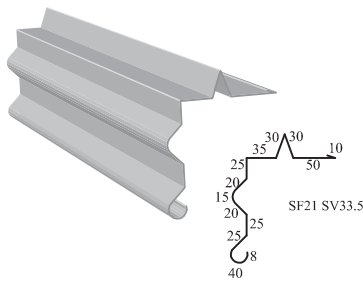

ФАРТУК ФРОНТОННЫЙ SF21 развертка 33,5 см

Материал	сталь с полимерным покрытием			алюминий с покрытием Polyester 0,45	оцинкованная сталь 0,5	медь 0,6 / 0,4	цинк-титан 0,7
	Polyester 0,63 / 0,48	Pural MATT Pural 0,6	Printech 0,45				
Вес изделия 2 м.п., кг	3,22 / 2,41	2,68	2,52	0,72	2,63	3,58 / 2,40	3,35
Площадь изделия 2 м.п., кв.м:	0,67						
Упаковка:	стрейч-пленка						
Цветовые решения:	согласно схеме на стр.49						

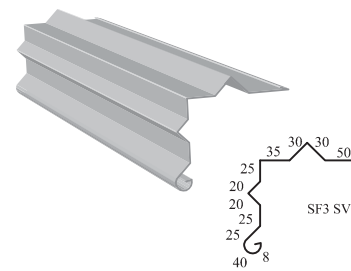

ФАРТУК ФРОНТОННЫЙ SF3 развертка 32 см

Материал	сталь с полимерным покрытием			алюминий с покрытием Polyester 0,45	оцинкованная сталь 0,5	медь 0,6 / 0,4	цинк-титан 0,7
	Polyester 0,63 / 0,48	Pural MATT Pural 0,6	Printech 0,45				
Вес изделия 2 м.п., кг	3,07 / 2,30	2,56	2,41	0,69	2,51	3,42 / 2,29	3,20
Площадь изделия 2 м.п., кв.м:	0,64						
Упаковка:	стрейч-пленка						
Цветовые решения:	согласно схеме на стр.49						

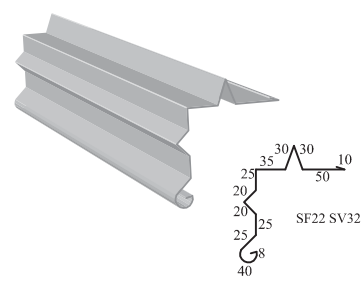

ФАРТУК ФРОНТОННЫЙ SF22 развертка 32 см

Материал	сталь с полимерным покрытием			алюминий с покрытием Polyester 0,45	оцинкованная сталь 0,5	медь 0,6 / 0,4	цинк-титан 0,7
	Polyester 0,63 / 0,48	Pural MATT Pural 0,6	Printech 0,45				
Вес изделия 2 м.п., кг	3,07 / 2,30	2,56	2,41	0,69	2,51	3,42 / 2,29	3,20
Площадь изделия 2 м.п., кв.м:	0,64						
Упаковка:	стрейч-пленка						
Цветовые решения:	согласно схеме на стр.49						

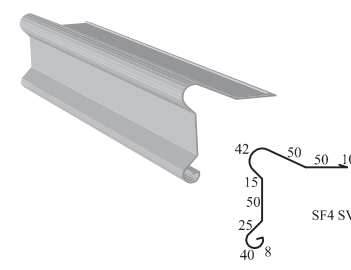

ФАРТУК ФРОНТОННЫЙ SF4 развертка 29 см

Материал	сталь с полимерным покрытием			алюминий с покрытием Polyester 0,45	оцинкованная сталь 0,5	медь 0,6 / 0,4	цинк-титан 0,7
	Polyester 0,63 / 0,48	Pural MATT Pural 0,6	Printech 0,45				
Вес изделия 2 м.п., кг	2,78 / 2,09	2,32	2,18	0,63	2,28	3,10 / 2,07	2,90
Площадь изделия 2 м.п., кв.м:	0,58						
Упаковка:	стрейч-пленка						
Цветовые решения:	согласно схеме на стр.49						

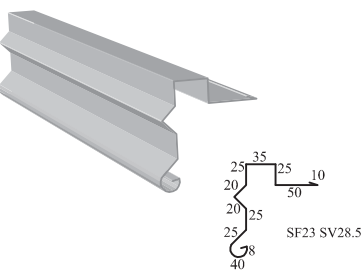

ФАРТУК ФРОНТОННЫЙ SF23 развертка 28,5 см

Материал	сталь с полимерным покрытием			алюминий с покрытием Polyester 0,45	оцинкованная сталь 0,5	медь 0,6 / 0,4	цинк-титан 0,7
	Polyester 0,63 / 0,48	Pural MATT Pural 0,6	Printech 0,45				
Вес изделия 2 м.п., кг	2,74 / 2,05	2,28	2,14	0,62	2,24	3,04 / 2,04	2,85
Площадь изделия 2 м.п., кв.м:	0,57						
Упаковка:	стрейч-пленка						
Цветовые решения:	согласно схеме на стр.49						

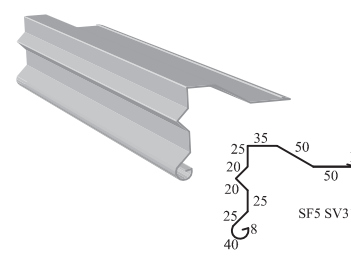

ФАРТУК ФРОНТОННЫЙ SF5 развертка 31 см

Материал	сталь с полимерным покрытием			алюминий с покрытием Polyester 0,45	оцинкованная сталь 0,5	медь 0,6 / 0,4	цинк-титан 0,7
	Polyester 0,63 / 0,48	Pural MATT Pural 0,6	Printech 0,45				
Вес изделия 2 м.п., кг	2,98 / 2,23	2,48	2,33	0,67	2,43	3,31 / 2,22	3,10
Площадь изделия 2 м.п., кв.м:	0,62						
Упаковка:	стрейч-пленка						
Цветовые решения:	согласно схеме на стр.49						

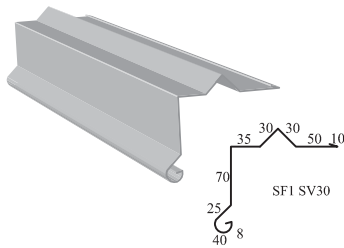

ФАРТУК ФРОНТОННЫЙ SF1 развертка 30 см

Материал	сталь с полимерным покрытием			алюминий с покрытием Polyester 0,45	оцинкованная сталь 0,5	медь 0,6 / 0,4	цинк-титан 0,7
	Polyester 0,63 / 0,48	Pural MATT Pural 0,6	Printech 0,45				
Вес изделия 2 м.п., кг	2,88 / 2,16	2,40	2,26	0,65	2,36	3,20 / 2,15	3,00
Площадь изделия 2 м.п., кв.м:	0,57						
Упаковка:	стрейч-пленка						
Цветовые решения:	согласно схеме на стр.49						

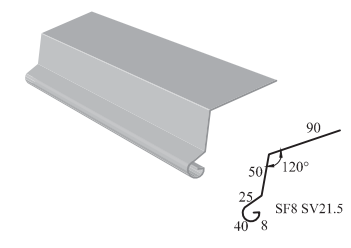

ФАРТУК НА ИЗЛОМ SF8 развертка 21,5 см

Материал	сталь с полимерным покрытием			алюминий с покрытием Polyester 0,45	оцинкованная сталь 0,5	медь 0,6 / 0,4	цинк-титан 0,7
	Polyester 0,63 / 0,48	Pural MATT Pural 0,6	Printech 0,45				
Вес изделия 2 м.п., кг	2,06 / 1,55	1,72	1,62	0,46	1,69	2,30 / 1,54	2,15
Площадь изделия 2 м.п., кв.м:	0,43						
Упаковка:	стрейч-пленка						
Цветовые решения:	согласно схеме на стр.49						

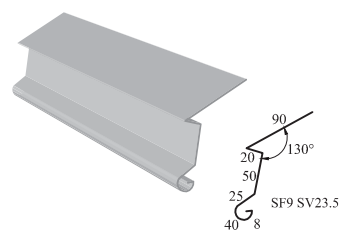

ФАРТУК НА ИЗЛОМ SF9 РАЗВЕРТКА 23,5 CM

Материал	сталь с полимерным покрытием			алюминий с покрытием Polyester 0,45	оцинкованная сталь 0,5	медь 0,6 / 0,4	цинк-титан 0,7
	Polyester 0,63 / 0,48	Pural MATT Pural 0,6	Printech 0,45				
Вес изделия 2 м.п., кг	2,26 / 1,69	1,88	1,77	0,51	1,84	2,51 / 1,68	2,35
Площадь изделия 2 м.п., кв.м:	0,47						
Упаковка:	стрейч-пленка						
Цветовые решения:	согласно схеме на стр.49						

ФАРТУК НА ИЗЛОМ SF10 РАЗВЕРТКА 26 CM

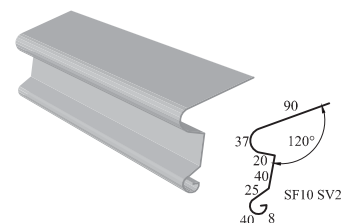

Материал	сталь с полимерным покрытием			алюминий с покрытием Polyester 0,45	оцинкованная сталь 0,5	медь 0,6 / 0,4	цинк-титан 0,7
	Polyester 0,63 / 0,48	Pural MATT Pural 0,6	Printech 0,45				
Вес изделия 2 м.п., кг	2,50 / 1,87	2,08	1,96	0,56	2,04	2,78 / 1,86	2,60
Площадь изделия 2 м.п., кв.м:	0,52						
Упаковка:	стрейч-пленка						
Цветовые решения:	согласно схеме на стр.49						

ФАРТУК НА ИЗЛОМ SF11 РАЗВЕРТКА 23 CM

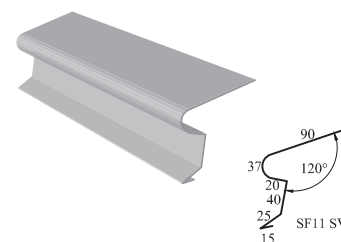

Материал	сталь с полимерным покрытием			алюминий с покрытием Polyester 0,45	оцинкованная сталь 0,5	медь 0,6 / 0,4	цинк-титан 0,7
	Polyester 0,63 / 0,48	Pural MATT Pural 0,6	Printech 0,45				
Вес изделия 2 м.п., кг	2,21 / 1,66	1,84	1,73	0,50	1,81	2,46 / 1,64	2,30
Площадь изделия 2 м.п., кв.м:	0,46						
Упаковка:	стрейч-пленка						
Цветовые решения:	согласно схеме на стр.49						

ФАРТУК НА ОКОННЫЙ ОТЛИВ SF19 РАЗВЕРТКА 20,5 CM

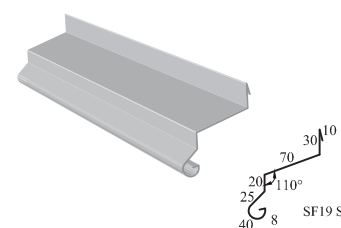

Материал	сталь с полимерным покрытием			алюминий с покрытием Polyester 0,45	оцинкованная сталь 0,5	медь 0,6 / 0,4	цинк-титан 0,7
	Polyester 0,63 / 0,48	Pural MATT Pural 0,6	Printech 0,45				
Вес изделия 2 м.п., кг	1,97 / 1,48	1,64	1,54	0,44	1,61	2,19 / 1,47	2,05
Площадь изделия 2 м.п., кв.м:	0,41						
Упаковка:	стрейч-пленка						
Цветовые решения:	согласно схеме на стр.49						

ФАРТУК ДЛЯ ПОДШИВКИ СВЕСА SF12 РАЗВЕРТКА 20 CM

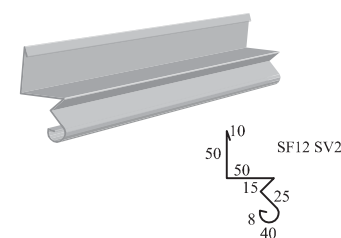

Материал	сталь с полимерным покрытием			алюминий с покрытием Polyester 0,45	оцинкованная сталь 0,5	медь 0,6 / 0,4	цинк-титан 0,7
	Polyester 0,63 / 0,48	Pural MATT Pural 0,6	Printech 0,45				
Вес изделия 2 м.п., кг	1,92 / 1,44	1,60	1,50	0,43	1,57	2,14 / 1,43	2,00
Площадь изделия 2 м.п., кв.м:	0,40						
Упаковка:	стрейч-пленка						
Цветовые решения:	согласно схеме на стр.49						

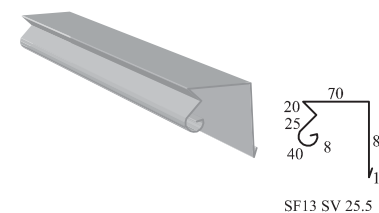

ФАРТУК ДЛЯ ПОДШИВКИ СВЕСА SF13 РАЗВЕРТКА 25,5 CM

Материал	сталь с полимерным покрытием			алюминий с покрытием Polyester 0,45	оцинкованная сталь 0,5	медь 0,6 / 0,4	цинк-титан 0,7
	Polyester 0,63 / 0,48	Pural MATT Pural 0,6	Printech 0,45				
Вес изделия 2 м.п., кг	2,45 / 1,84	2,04	1,92	0,55	2,00	2,72 / 1,82	2,55
Площадь изделия 2 м.п., кв.м:	0,51						
Упаковка:	стрейч-пленка						
Цветовые решения:	согласно схеме на стр.49						

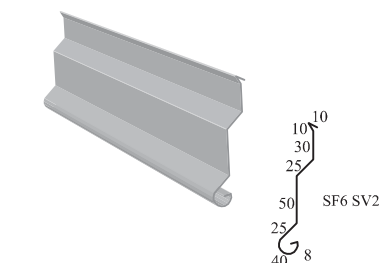

ФАРТУК ПРИСТЕННЫЙ НАКЛАДНОЙ SF6 РАЗВЕРТКА 20 CM

Материал	сталь с полимерным покрытием			алюминий с покрытием Polyester 0,45	оцинкованная сталь 0,5	медь 0,6 / 0,4	цинк-титан 0,7
	Polyester 0,63 / 0,48	Pural MATT Pural 0,6	Printech 0,45				
Вес изделия 2 м.п., кг	1,92 / 1,44	1,60	1,50	0,43	2,57	2,14 / 1,43	2,00
Площадь изделия 2 м.п., кв.м:	0,40						
Упаковка:	стрейч-пленка						
Цветовые решения:	согласно схеме на стр.49						

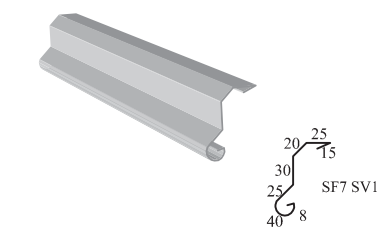

ФАРТУК ПРИСТЕННЫЙ В ШТРОБУ SF7 РАЗВЕРТКА 16,5 CM

Материал	сталь с полимерным покрытием			алюминий с покрытием Polyester 0,45	оцинкованная сталь 0,5	медь 0,6 / 0,4	цинк-титан 0,7
	Polyester 0,63 / 0,48	Pural MATT Pural 0,6	Printech 0,45				
Вес изделия 2 м.п., кг	1,58 / 1,19	1,32	1,24	0,36	1,30	1,76 / 1,18	1,65
Площадь изделия 2 м.п., кв.м:	0,33						
Упаковка:	стрейч-пленка						
Цветовые решения:	согласно схеме на стр.49						

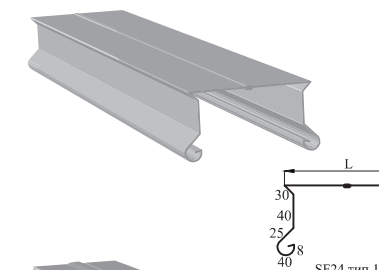

ФАРТУКИ НА ПАРАПЕТ SF24

Материал	сталь с полимерным покрытием			алюминий с покрытием Polyester 0,45	оцинкованная сталь 0,5	медь 0,6 / 0,4	цинк-титан 0,7
	Polyester 0,63 / 0,48	Pural MATT Pural 0,6	Printech 0,45				
Вес изделия 2 м.п., кг	рассчитывается индивидуально в зависимости от значения L						
Площадь изделия 2 м.п., кв.м:	рассчитывается индивидуально в зависимости от значения L						
Упаковка:	стрейч-пленка						
Цветовые решения:	согласно схеме на стр.49						

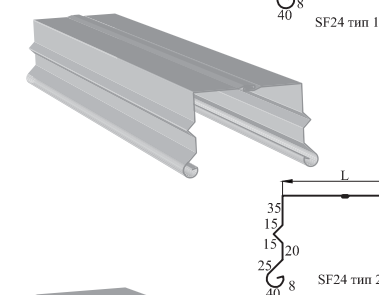

SF24 тип 1: развертка 28,6+L см

SF24 тип 2: развертка 31,6+L см

SF24 тип 3: развертка 29,8+L см

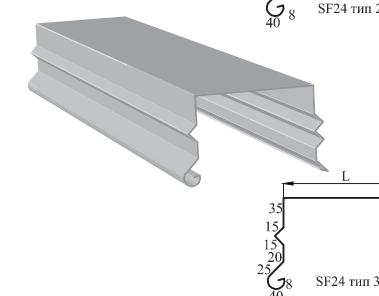

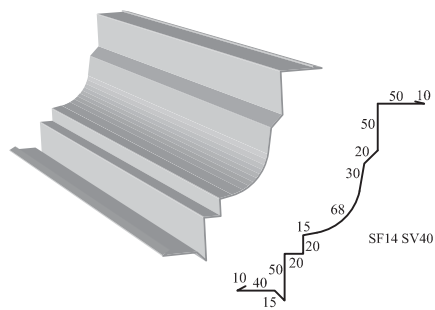

ФАРТУК МОЛДИНГ SF14 РАЗВЕРТКА 40 CM

Материал	сталь с полимерным покрытием			алюминий с покрытием Polyester 0,45	оцинкованная сталь 0,5	медь 0,6 / 0,4	цинк-титан 0,7
	Polyester 0,63 / 0,48	Pural MATT Pural 0,6	Printech 0,45				
Вес изделия 2 м.п., кг	3,84 / 2,88	3,20	3,01	0,86	3,14	4,274 / 2,86	4,00
Площадь изделия 2 м.п., кв.м:	0,80						
Упаковка:	стрейч-пленка						
Цветовые решения:	согласно схеме на стр.30						

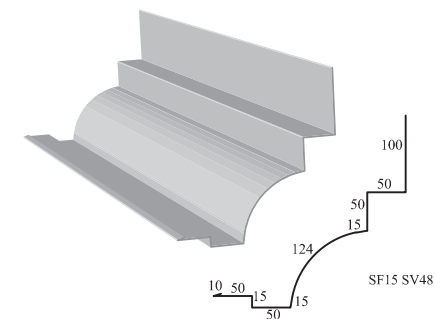

ФАРТУК МОЛДИНГ SF15 РАЗВЕРТКА 48 CM

Материал	сталь с полимерным покрытием			алюминий с покрытием Polyester 0,45	оцинкованная сталь 0,5	медь 0,6 / 0,4	цинк-титан 0,7
	Polyester 0,63 / 0,48	Pural MATT Pural 0,6	Printech 0,45				
Вес изделия 2 м.п., кг	4,61 / 3,46	3,84	3,61	1,04	3,77	5,13 / 3,43	4,80
Площадь изделия 2 м.п., кв.м:	0,96						
Упаковка:	стрейч-пленка						
Цветовые решения:	согласно схеме на стр.30						

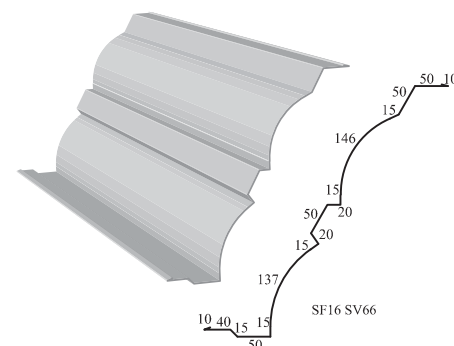

ФАРТУК МОЛДИНГ SF16 РАЗВЕРТКА 66 CM

Материал	сталь с полимерным покрытием			алюминий с покрытием Polyester 0,45	оцинкованная сталь 0,5	медь 0,6 / 0,4	цинк-титан 0,7
	Polyester 0,63 / 0,48	Pural MATT Pural 0,6	Printech 0,45				
Вес изделия 2 м.п., кг	6,34 / 4,75	5,28	4,96	1,43	5,18	7,05 / 4,72	6,60
Площадь изделия 2 м.п., кв.м:	1,32						
Упаковка:	стрейч-пленка						
Цветовые решения:	согласно схеме на стр.30						

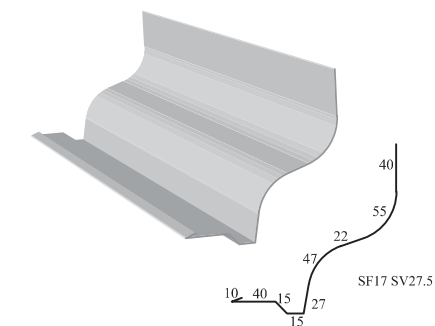

ФАРТУК МОЛДИНГ SF17 РАЗВЕРТКА 27,5 CM

Материал	сталь с полимерным покрытием			алюминий с покрытием Polyester 0,45	оцинкованная сталь 0,5	медь 0,6 / 0,4	цинк-титан 0,7
	Polyester 0,63 / 0,48	Pural MATT Pural 0,6	Printech 0,45				
Вес изделия 2 м.п., кг	2,64 / 1,98	2,20	2,07	0,59	2,16	2,94 / 1,97	2,75
Площадь изделия 2 м.п., кв.м:	0,55						
Упаковка:	стрейч-пленка						
Цветовые решения:	согласно схеме на стр.30						

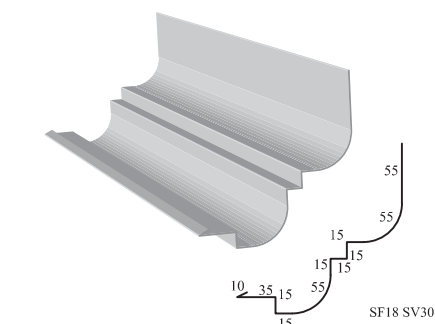

ФАРТУК МОЛДИНГ SF18 РАЗВЕРТКА 30 CM

Материал	сталь с полимерным покрытием			алюминий с покрытием Polyester 0,45	оцинкованная сталь 0,5	медь 0,6 / 0,4	цинк-титан 0,7
	Polyester 0,63 / 0,48	Pural MATT Pural 0,6	Printech 0,45				
Вес изделия 2 м.п., кг	2,88 / 2,16	2,40	2,26	0,65	2,36	3,20 / 2,15	3,00
Площадь изделия 2 м.п., кв.м:	0,60						
Упаковка:	стрейч-пленка						
Цветовые решения:	согласно схеме на стр.30						

КОЛПАКИ

Колпаки торговой марки AQUASYSTEM придадут любой крыше особенный и благородный внешний вид. Колпаки сохраняют форму на протяжении всего срока эксплуатации благодаря толщине материала. Быстрый и достаточно простой монтаж не требует сложных подготовительных работ. Несомненным преимуществом является то, что колпаки изготавливаются по индивидуальным размерам.

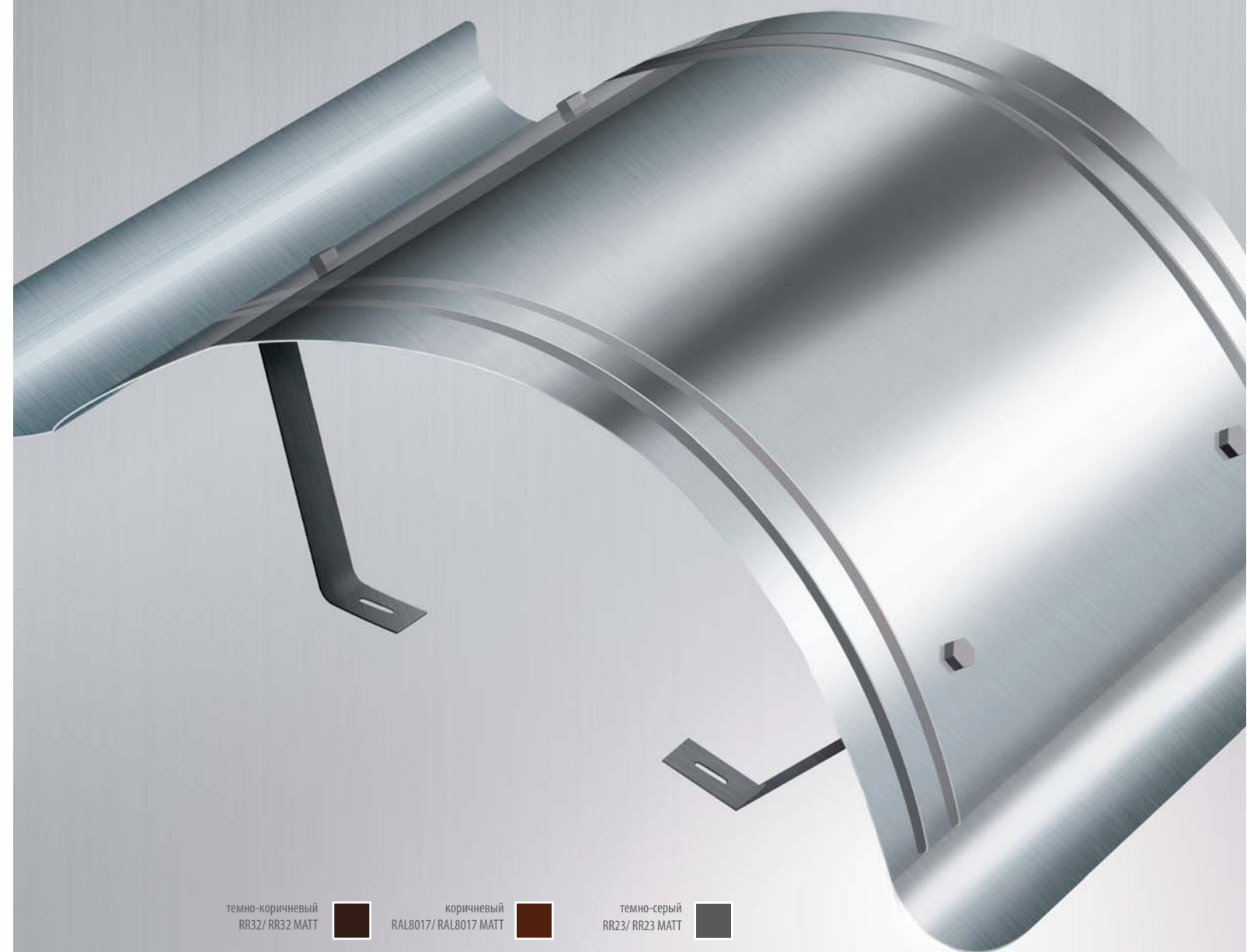

темно-коричневый RR32 / RR32 MATT	коричневый RAL8017 / RAL8017 MATT	темно-серый RR23 / RR23 MATT
белый RR20	зелёный RAL6005	красный RR29
оцинкованная сталь St Zn	медь Cu	цинк-титан Zn-Ti
	темно-зелёный RR11	



КОЛПАК К-1 ФИГУРНЫЙ

Предназначен для установки на дымоходную трубу или вентиляционную шахту. Уникальная аэродинамическая конструкция колпака К-1 способствует предотвращению образования конденсата под крышкой колпака.

Материал	сталь с полимерным покрытием		оцинкованная сталь 0,5	медь 0,6	цинк-титан 0,7
	Polyester 0,63 / 0,48	Pural MATT Pural 0,6			
Размер изделия	под заказ				
Упаковка	стрейч-пленка				
Цветовые решения	см.в таблице на стр.49				



КОЛПАК К-2 УНИВЕРСАЛЬНЫЙ

Предназначен для установки на вентиляционные шахты. Имеет дополнительные отверстия на торцах изделия. Не рекомендуется для использования на дымоходных трубах в связи с возможностью возникновения конденсата.

Материал	сталь с полимерным покрытием		оцинкованная сталь 0,5	медь 0,6	цинк-титан 0,7
	Polyester 0,63 / 0,48	Pural MATT Pural 0,6			
Размер изделия	под заказ				
Упаковка	стрейч-пленка				
Цветовые решения	см.в таблице на стр.49				



КОЛПАК К-3 СТАНДАРТНЫЙ

Предназначен для установки на вентиляционные шахты. Не рекомендуется для использования на дымоходных трубах в связи с возможностью возникновения конденсата.

Материал	сталь с полимерным покрытием		оцинкованная сталь 0,5	медь 0,6	цинк-титан 0,7
	Polyester 0,63 / 0,48	Pural MATT Pural 0,6			
Размер изделия	под заказ				
Упаковка	стрейч-пленка				
Цветовые решения	см.в таблице на стр.49				



КОЛПАК К-4 АЭРАЦИОННЫЙ

Предназначен для установки на дымоходные трубы. Оснащен возможностью дополнительного выхода горячего воздуха из-под верхней крышки.

Материал	сталь с полимерным покрытием		оцинкованная сталь 0,5	медь 0,6	цинк-титан 0,7
	Polyester 0,63 / 0,48	Pural MATT Pural 0,6			
Размер изделия	под заказ				
Упаковка	стрейч-пленка				
Цветовые решения	см.в таблице на стр.49				



КОЛПАК «ГРАНД»

Уникальное изделие, позволяющее решить сложные архитектурные задачи. Хорошо вентилируется, надежно защищает дымоходный или вентиляционный канал от косога дождя при сильном ветре.

Материал	сталь с полимерным покрытием		оцинкованная сталь 0,5	медь 0,6	цинк-титан 0,7
	Polyester 0,63 / 0,48	Pural MATT Pural 0,6			
Размер изделия	под заказ				
Упаковка	стрейч-пленка				
Цветовые решения	см.в таблице на стр.49				

ЦВЕТОВЫЕ РЕШЕНИЯ ДЛЯ КОЛПАКОВ AQUASYSTEM

	RR32 темно-коричневый	RAL8017 коричневый	RR23 темно-серый	RR20 белый	RR29 красный	RAL6005 зелёный	RR11 темно-зелёный
Колпак К-1	сталь оц. с покрытием PURAL/ PURAL MATT			сталь оцинкованная с полимерным покрытием PURAL			
Колпак К-2	сталь оцинкованная с полимерным покрытием PURAL/ PURAL MATT/ PE			PE PURAL	сталь оцинкованная с полимерным покрытием PURAL		
Колпак К-3							
Колпак К-4	сталь оцинкованная с полимерным покрытием PURAL						
Колпак "Гранд"							

ШПИЛЬ

Декоративный элемент для зданий особой архитектуры и стилистики. Шпили изготавливаются из меди и имеют исключительные антикоррозионные свойства.



№ п/п	Материал	Размер изделия	Вид упаковки	Количество штук в упаковке	Размер упаковки, мм	Объем упаковки, м3	Вес упаковки, кг	Цветовые решения
		Высота, мм						
Шпиль - №1	медь	896,5	стрейч-пленка	1	под заказ			медь, цвета RR или RAL
Шпиль - №2		1320						
Шпиль - №3		1465						
Шпиль - №4		1050						
Шпиль - №5		1250						

МЕДНАЯ ПЛАНКА STOPMOSS



Медная планка StopMOSS - постоянная защита кровли от наростов мха, плесени и лишайников. Выполнена из чистой меди 99,9%, имеет рельеф и перфорацию для увеличенного времени контакта с водой. Длина каждой планки 100 см, ширина 11 см. Изделие комплектуется омедненными ершеными гвоздями. Срок службы не ограничен.

Материал	Вид упаковки	Количество штук		Размер упаковки, мм	Объем упаковки, м3	Вес упаковки, кг	Цветовые решения
		на паллете	в упаковке				
медь 99,9%	гофрокороб	под заказ	15	1010x115x45	0,007	5,5	

ТАБЛИЦА МАТЕРИАЛОВ И ЦВЕТОВЫХ РЕШЕНИЙ AQUASYSTEM

	ВОДОСТОУЧНЫЕ СИСТЕМЫ	СОФИТЫ	ФАРТУКИ	СНЕГО-ЗАДЕРЖАТЕЛИ	ШПИЛИ	КОЛПАКИ	АЭРАТОРЫ	ГЛАДКИЙ ЛИСТ
СТАЛЬ С ПОКРЫТИЕМ PURAL					×			
СТАЛЬ С ПОКРЫТИЕМ PURAL MATT				×	×			
СТАЛЬ С ПОКРЫТИЕМ PRINTECH	×			×	×	×	Printech Naive Naive Maroon Printech Log	
СТАЛЬ С ПОКРЫТИЕМ POLYESTER	×				×		×	
МЕДЬ								
ЦИНК-ТИТАН		×		×	×			
ОЦИНКОВАН-Я СТАЛЬ		×			×		×	
АЛЮМИНИЙ С ПОКРЫТИЕМ POLYESTER	×			×	×	×	×	
ОКРАШИВАНИЕ В ЦВЕТ RAL		×				×	×	×

Темно-коричневый RR 32	Темно-серый RR 23	Зеленый RAL 6005	Красный RR 29
Коричневый RAL 8017	Белый RR 20	Темно-зеленый RR 11	Синий RAL 5005

Сравнительная таблица покрытий

	POLIURETHANE			PLASTISOL	POLYESTER
	Pural RWS	Pural RWS Matt BT	другие		
Толщина покрытия	40	40	35-55	100-200	25
Блеск (Gardner 60°)*	40	<5	30-40	20-40	35
Допустимый мин. радиусгиба**	1T	1T	1T	0T(16°C)1,5T	3T
Мин. температура формования (°C)	-15	-15	0	0	0
Мин. эксплуатационная температура (°C)	-60	-60	-	-	-
Макс. эксплуатационная температура (°C)	100	100	100	60	90
Стойкость от УФ излучению***	Ruv4	Ruv4	Ruv4	Ruv2-Ruv4	Ruv3
Коррозионная стойкость ****	RC5	RC5	RC4-RC5	RC5	RC3
Стойкость к механическим повреждениям	35 N	35 N	20-35 N	35-50 N	20 N
Стойкость против загрязнения	отл.	отл.	отл.	хор.	удовл.
Срок службы	50 лет	50 лет	30-50 лет	10-30 лет	10-30 лет

* Блеск (Gardner 60°) - степень блеска называется способность полимерного покрытия отражать свет. Показатель измеряется под углом, составляющим 60° при помощи источника света, а также светоприемника. При помощи светоприемника определяется в процентах количество отраженного света.

** Загиб-Т (T-bend) определяет допустимый радиусгиба металла, при котором не будет происходить растрескивание и отслоение полимерного покрытия.

*** Ruv (Resistance to ultraviolet) - показатель стойкости к УФ радиации. Чем больше показатель Ruv, тем выше стойкость покрытия к УФ радиации.

**** RC (Resistance to corrosion) - показатель стойкости против коррозии. Чем больше показатель RC, тем выше стойкость материала к коррозии.



Таблица совместимости металлов

● металлы совместимы
 ✕ металлы не совместимы

	Алюминий	Медь	Оцинк.сталь	Цинк	Свинец	Нерж.сталь
Алюминий	●	✕	●	●	●	●
Медь	✕	●	✕	✕	●	●
Оцинк.сталь	●	✕	●	●	●	●
Цинк	●	✕	●	●	●	●
Свинец	●	●	●	●	●	●
Нерж.сталь	●	●	●	●	●	●

Таблица веса металлов*

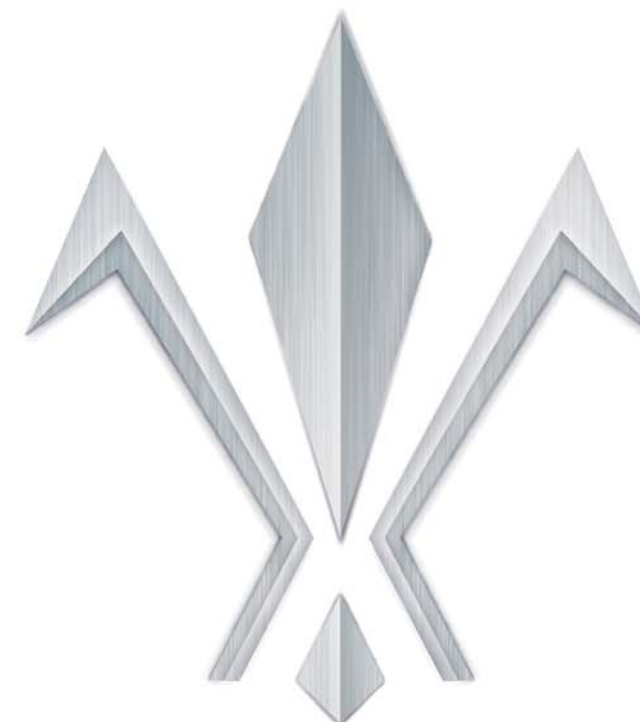
Металл	Плотность	0,50 мм	0,60 мм	0,65 мм	0,70 мм	0,80 мм	1,00 мм
Алюминий	2,70	1,35 кг	1,62 кг	1,75 кг	1,89 кг	2,16 кг	2,70 кг
Медь	8,93	4,46 кг	5,35 кг	5,80 кг	6,25 кг	7,14 кг	8,93 кг
Оцинк.сталь	7,20	3,93 кг	4,71 кг	5,10 кг	5,50 кг	6,28 кг	7,86 кг
Цинк-титан	7,20	3,56 кг	4,27 кг	4,62 кг	4,98 кг	5,69 кг	7,12 кг
Нерж.сталь	7,90	3,95 кг	4,74 кг	5,13 кг	5,53 кг	6,32 кг	7,90 кг

*Вес 1 кв.м гладкого листа металла

Производство, центральный офис и склад

141044, Московская область, г. Мытищи, д. Грибки,
ул. Ангарская, вл. 8, стр. 11
+7 (495) 579-21-68 info@asyst.ru

Офис и склад г.Краснодар

350031, г. Краснодар, Березовский сельский округ,
п. Березовый, пер. Восточный, 4/2, лит. «В»
+7 (861) 277-37-73 iaa@asyst.ru

Офис и склад г. Санкт-Петербург

195273, г. Санкт-Петербург, Пискаревский пр-т,
д. 171 А +7 (812) 331-75-81 spb@asyst.ru

Офис и склад г. Екатеринбург

620137, г. Екатеринбург, Промышленный проезд,
д. 9 +7 (343) 270-70-63 sav@asyst.ru

Представитель в Центральном округе

+7 (919) 181-79-89 cfo@asyst.ru (г.Воронеж)

Представитель в Приволжском округе

+7 (917) 891-39-60 kzn@asyst.ru (г.Казань)
+7 (987) 906-70-99 samara@asyst.ru (г.Самара)

Представитель в Сибирском округе

+7 (913) 982-60-71 sib@asyst.ru (г.Новосибирск)

Представитель в Дальневосточном округе

+7 (916) 520-82-65 seryakov@asyst.ru
(г.Владивосток)

Представитель в Республике Крым

+7 (978) 833-35-22 crimea@asyst.ru

Официальный партнер AQUASYSTEM:



Производитель: ООО "СТИЛ ТЕХНОЛОДЖИ"

www.asyst.ru

2018 г.

