



- «Вкусные» цвета

- Стойкость к выцветанию

- Легкий монтаж

- Антиураганный замок

- Высокое качество

- Широкий ассортимент

- Гарантия 50 лет



ОТ ЦОКОЛЯ ДО КРОВЛИ

Инструкция
по монтажу

Сайдинг
Döcke

docke.ru



1. Подготовка поверхности здания к монтажу сайдинга

Следует внимательно осмотреть здание и устранить все возможные дефекты. Не должно быть отслаивающейся штукатурки, плохо закрепленных и отваливающихся элементов здания. Все фасадные работы должны быть закончены. Необходимо закрепить на фасаде дома ветропароизоляцию. Установить обрешетку. Обрешетка может быть деревянной или металлической. При необходимости можно дополнительно утеплить фасад.



2. Установка отлива и стартового профиля

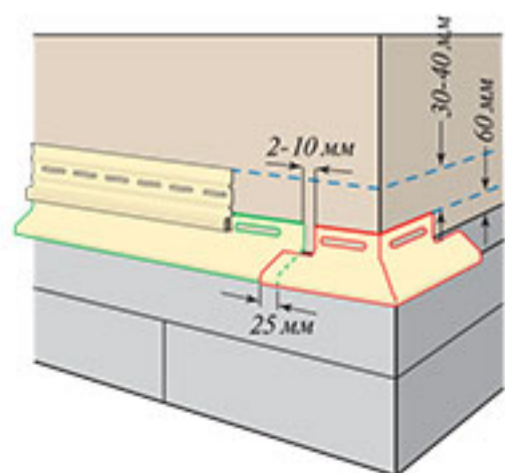

Установку отлива начинают с угла дома. Сначала изготавливается угловой элемент (как показано на рисунке), который крепится на углах дома. Последующие отливы устанавливаются с нахлестом рабочей поверхности = 25 мм.

Стартовый профиль монтируется на 30-40 мм выше гвоздевой планки отлива.

Для горизонтального сайдинга стартовый профиль устанавливается замком от стены (рис. а).

Для Blockhaus Döcke стартовый профиль монтируется замком к стене (рис. б).

Этапы монтажа

3. Установка внешних и внутренних углов

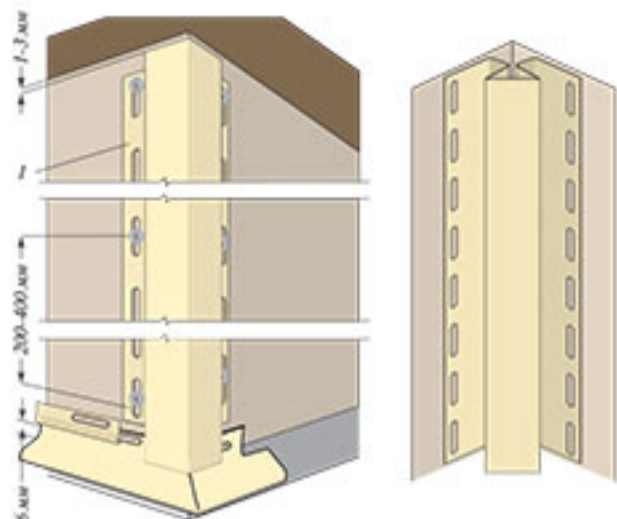

Внешние и внутренние углы устанавливаются на стыках стен так, чтобы их верхняя часть была на 1-3 мм ниже карниза или софита, а нижняя часть на 4-6 мм ниже стартового профиля.

4. Установка обрамлений оконных и дверных проемов



Наличник 89 мм Döcke. Заготавливаются отрезки стартового профиля и наличники на оконный проем. Перед установкой наличника по всему периметру окна устанавливаются отрезки стартового профиля. Длина всех элементов должна быть равной, соответственно, длине и высоте проема плюс две ширины используемых наличников. У верхнего наличника в изгибе с обеих сторон делаются надрезы длиной 20 мм, и получившиеся «язычки» отгибаются вниз, по ним вода с верхнего наличника будет отводиться за боковые.

5. Околооконный профиль

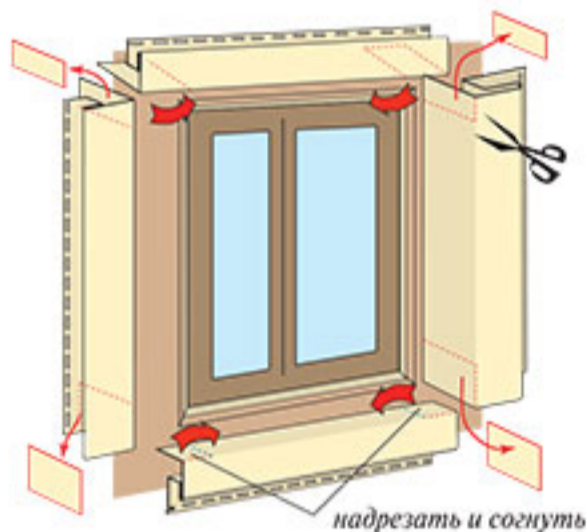

Технология монтажа такая же, как и у наличника. Разница заключается только в подрезке околооконного профиля и установке по периметру окна финишной планки.

6. Наличник с откосом

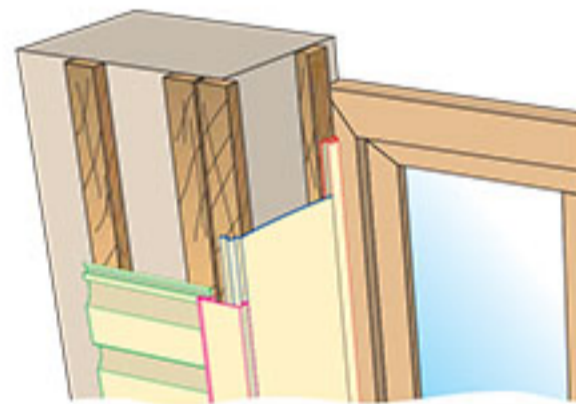

Монтаж происходит так же, как и в выше указанных случаях, только вначале монтируется финишный профиль, затем откос, и в завершение устанавливаем наличник.

7. Установка Н-профиля

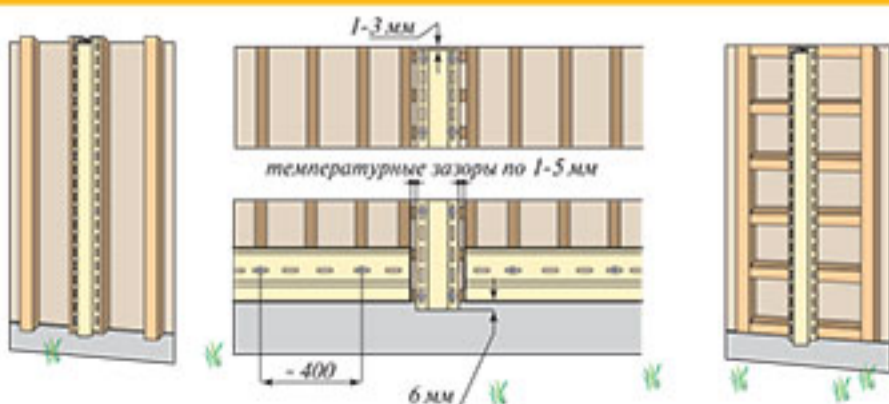

Н-профиль устанавливается по технологии внешнего и внутреннего угла. Для его монтажа нужно обязательно подготовить места крепления.

В случае недостатка длины панели Blockhaus Döcke стыкуются между собой только через Н-профиль.

8. Установка финишного профиля и молдинга

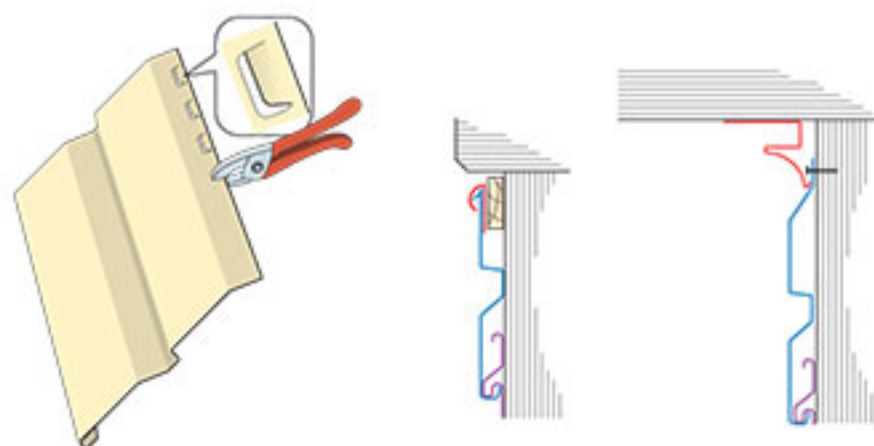

Монтаж панелей заканчивается в финишном профиле или молдинге, для чего необходимо сделать «зацепы» в верхней части панели для установки в финишный профиль, или закрепить сайдинг через дополнительное гвоздевое отверстие, которое необходимо закрыть молдингом.

Этапы монтажа

9. Установка горизонтального сайдинга и Blockhaus Döcke

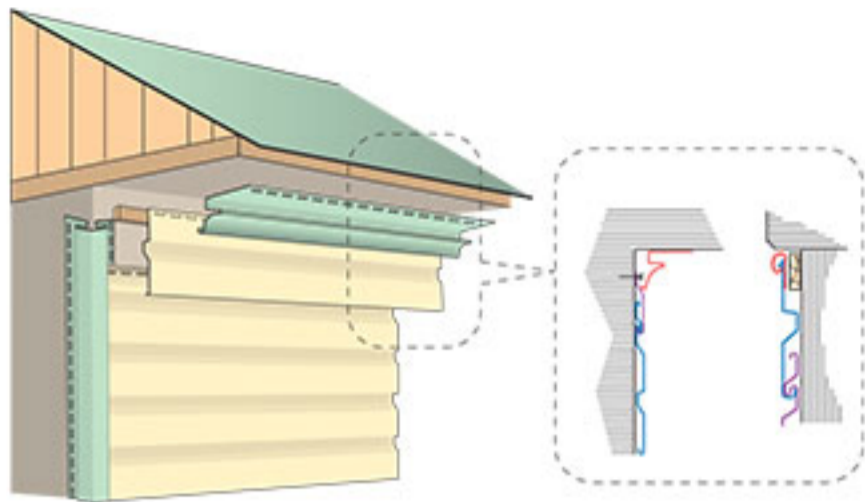

Сайдинг монтируется от стартового профиля. Убедитесь, что замок панели полностью защелкнулся по всей длине. Не тяните сайдинг слишком сильно, вы можете изогнуть зацепление. Проверьте, может ли панель скользить по всей длине, после чего закрепите панель. Крепеж производится только по центру гвоздевых отверстий. Аналогично монтируются все последующие панели. Не забывайте, что необходимо оставлять тепловой зазор. Монтаж панелей заканчивается в финишном профиле или молдинге (см. п.8).

10. Установка вертикального сайдинга

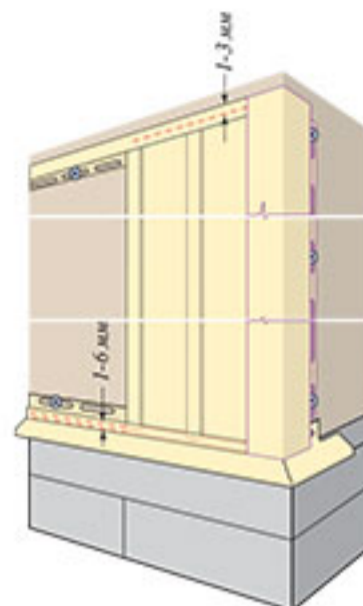

При монтаже вертикального сайдинга на цоколь дома вместо стартовой планки устанавливаются отлив и/или окантовочный профиль, поверх устанавливается J-профиль, окантовочный профиль или молдинг. Крепится вертикальный сайдинг по аналогии с углами и H-профилем.

11. Переход между горизонтальным и вертикальным сайдингом

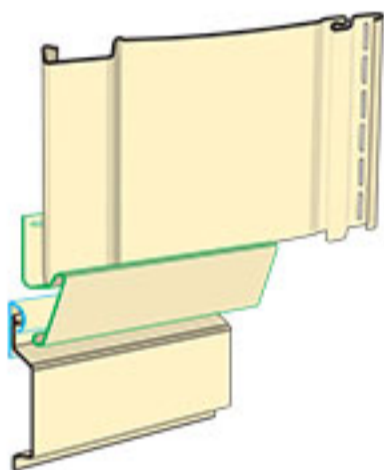

Для перехода между горизонтальным и вертикальным сайдингом и наоборот используется окантовочный профиль.

12. Установка J-фаски

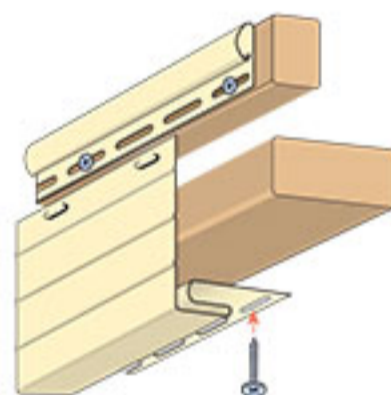

Горизонтальные J-фаски устанавливаются по правилам крепления горизонтальных элементов, наклонные J-фаски крепятся по правилам установки вертикальных элементов. К верхней кромке ветровой доски крепится финишный профиль. Фаска защелкивается в финишную планку на «зацепы». При необходимости удлинить J-фаску элементы закрепляются внахлест на величину 25 мм.

13. Установка соффитов

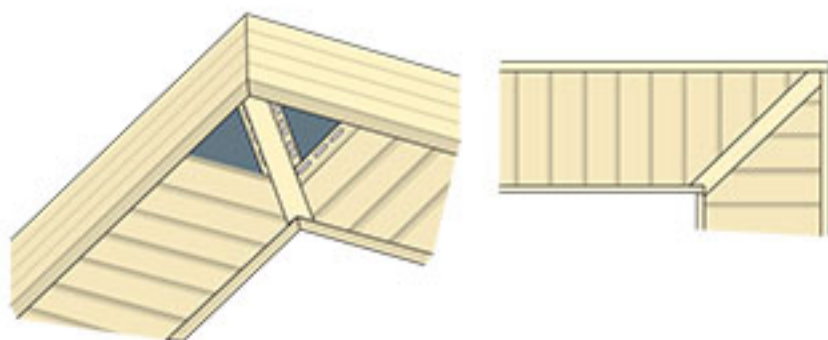

Софмит устанавливается между молдингом и J-фаской. Технология монтажа соффита очень проста: отрезается панель нужного размера за вычетом зазора на установку. Один конец заводится в молдинг, другой в J-фаску и фиксируется саморезом. Следующий софмит монтируется таким же образом и защелкивается в замок первого, и так далее.

Обращаем Ваше внимание, что установка софмитов на вертикальные поверхности не рекомендуется и гарантия на эти случаи не распространяется.



Сайдинг D4,5
«Корабельный брус»
Длина 3660 мм
Полезная площадь - 0,85 м²



Сайдинг D5C «Ёлочка»
Длина 3050 мм
Полезная площадь - 0,78 м²



Сайдинг Blockhaus
Длина 3660 мм
Полезная площадь - 0,88 м²



Сайдинг D4 Simple
Длина 3050 мм
Полезная площадь - 0,61 м²



Вертикальный сайдинг S7
Длина 3050 мм
Полезная площадь - 0,55 м²



Внешний угол
Длина 3050 мм



Внутренний угол
Длина 3050 мм



Софит сплошной T4
Длина 3050 мм / 1850 мм
Рабочая ширина 305 мм
Полезная площадь 0,93 м²/0,56 м²



Софит перфорированный T4
Длина 3050 мм / 1850 мм
Рабочая ширина 305 мм
Полезная площадь 0,93 м²/0,56 м²



Софит с центральной перфорацией T4
Длина 3050 мм / 1850 мм
Рабочая ширина 305 мм
Полезная площадь 0,93 м²/0,56 м²



N-профиль
Длина 3050 мм



Финишный профиль
Длина 3050 мм



Окантовочный профиль
Длина 3050 мм



Молдинг
Длина 3050 мм



J-фаска
Длина 3050 мм



Стартовый профиль
Длина 3050 мм



Гибкий J-профиль
Длина 3810 мм



J-профиль
Длина 3050 мм



Отлив
Длина 3050 мм
Рабочая ширина 100 мм



Околооконный профиль
Длина 3660 мм
Рабочая ширина 200 мм



Откос 254 мм
Длина 3660 мм
Рабочая ширина 254 мм



Наличник 75 мм
Длина 3660 мм



Наличник 89 мм
Длина 3660 мм

Инструмент для монтажа сайдинга

Для нарезки обрешетки и сайдинга:

Ножовка обычная и ножовка по металлу, дисковая пила или углошлифовальная машина (болгарка), ножницы по металлу, нож-резак.

Для монтажа:

Отвертка/шуруповерт или молоток.

Для разметки:

Водяной уровень, мелованный шнур, отвес, длинный уровень, уголок, рулетка, карандаш.

Специнструмент:

Пробойник отверстий для создания крепежных отверстий; пробойник насечек для защелкивания панелей; демонтажный крюк для демонтажа панелей сайдинга.



Если у вас остались вопросы по монтажу винилового сайдинга Döcke, посмотрите видеоинструкцию на сайте:

 www.docke.ru

Задайте вопрос техническому специалисту по единому многоканальному телефону. Звонок по России бесплатный.

8-800-100-71-45

Узнайте о других продуктах компании «Дёке Экструзн» для вашего дома на наших сайтах:

www.docke.ru • www.docke-r.ru • www.vodostoky.ru