

2016

АЛТА
ПРОФИЛЬ
безупречный стиль
Вашего дома!

Инструкция по монтажу

сайдинга, фасадных
панелей, наличников
и системы отделки
углов



САЙДИНГ ДЛЯ ЖИЗНИ





Введение

В настоящее время Вашему вниманию компания «Альта-Профиль» предлагает широкий спектр пластиковых материалов, как для внешней, так и для внутренней отделки дома: сайдинг виниловый и акриловый (торговые марки «Альта-Сайдинг» и «КАНАДА Плюс»), сайдинг под бревно «Блокхаус», фасадные (цокольные) панели, система отделочных элементов «Альта-Декор», пластиковые водосточные системы «Альта-Водосток», пластиковые панели и вагонка ПВХ для внутренних работ, комплектующие элементы (из металла и пластика) «Альта-Комплектация».

Компания «Альта-Профиль» предлагает эксклюзивные новинки:

- **«АЛЬТА-СИСТЕМА» (система крепления фасадов)** – это уникальная разработка технологов компании совместно с немецкими специалистами, обеспечит грамотный монтаж и увеличит срок службы продукции.
- **«АЛЬТА-ЛАНДШАФТ» (декоративное уличное покрытие)** – современный элемент отделки, придающий красоту и ухоженность Вашей территории, защитит поверхность участка от физических или температурных воздействий.
- **«АЛЬТА-ДРЕНАЖ» (дренажные системы)** – обеспечит сохранность Вашего садового участка и защитит фундамент зданий от агрессивного воздействия грунтовых вод.
- **ВИНИЛОВЫЙ САЙДИНГ «АЛЯСКА»** – сайдинг с новой геометрией и фактурой, приспособленный к суровому климату умеренных широт.
- **ВСПЕНЕННЫЙ САЙДИНГ «АЛЬТА-БОРД»** – эксклюзивная новинка. Благодаря вспененному ПВХ и верхнему слою, содержащему высокотехнологичные добавки, сайдинг «Альта-Борд» обладает повышенной цветостойкостью, влаго- и погодоустойчивостью, высококачественной теплоизоляцией и ударопрочностью.
- **СИСТЕМА ОТДЕЛКИ УГЛОВ «АЛЬТА-ДЕКОР»** – новые уникальные угловые элементы, которые могут сочетаться, как с обычным сайдингом, так и с фасадными панелями. Особенность системы в том, что она может быть смонтирована, даже если стены дома отделаны декоративно штукатуркой.

Конечно, всегда есть возможность сделать монтаж сайдинга своими руками, но лучше все-таки доверить эту работу специалистам. Только они в точности знают технологию, имея опыт десятков и сотен выполненных проектов.

Если вы все-таки производите монтаж сайдинга самостоятельно, ВНИМАТЕЛЬНО СЛЕДУЙТЕ ИНСТРУКЦИИ ПО УСТАНОВКЕ.



Сайдинг и фасадные панели монтируются только на обрешетку! НЕЛЬЗЯ крепить отделочные материалы НЕПОСРЕДСТВЕННО НА ПОВЕРХНОСТЬ СТЕНЫ.



Для обрешетки настоятельно рекомендуем использовать фирменную СИСТЕМУ КРЕПЛЕНИЯ ФАСАДОВ, которая увеличивает срок службы продукции. При использовании металлической или деревянной обрешетки компания не несет ответственности за искажение облицовки дома, вызванной временным фактором.

Содержание

Монтаж горизонтального сайдинга	2
Общие положения	2
Подготовительные работы	2
Необходимые инструменты	2
Подготовка поверхности	3
Установка пластиковой обрешетки	3
Допуски на растяжение-сжатие	5
Отделочные планки к сайдингу	6
Установка сайдинга	7
Монтаж софита	9
Монтаж вспененного сайдинга «Альта-Борд»	10
Отделочно-монтажные элементы	10
Установка вспененного сайдинга	11
Монтаж сайдинга «Блокхаус»	13
Установка однопереломного сайдинга ВН-01	13
Установка двухпереломного сайдинга ВН-02 и ВН-03	13
Отделочные элементы для сайдинга «Блокхаус»	14
Монтаж фасадных панелей	15
Особенности установки фасадных панелей	15
Используемые отделочные элементы системы «Альта-Декор»	17
Установка фасадных панелей и их комплектующих	18
Монтаж наличников, откосов и угловых элементов	19
Необходимые инструменты	20
Наличник «Классик» или «Модерн» + универсальный откос	20
Наличник «Классик» или «Модерн» (без откоса)	21
Пластиковый универсальный откос (отдельно от наличников)	22
Откос — подоконник	22
Монтаж системы отделки углов «Альта-Декор»	23
Варианты установки системы отделки углов	23
Комбинации отделочных элементов	24
Гарантийные обязательства	25
Инструкция по транспортировке, хранению и уходу	26



Монтаж горизонтального сайдинга

Общие положения

Монтаж можно произвести самостоятельно.

Если сайдинг установлен правильно, с соблюдением инструкции по монтажу, то он не боится ни резких перепадов температуры, ни ветра с морозом.

При монтаже сайдинга необходимо соблюдать несколько важных условий:

- **Во-первых**, при облицовке здания сайдингом желательно придерживаться определенной последовательности. Сначала готовится поверхность, потом устанавливается обрешетка, после этого монтируются стартовая и финишная планки, наличники для окон и дверей, внешние и внутренние углы. После этого снизу вверх монтируют сайдинг.
- **Во-вторых**, следует учитывать эффект расширения-сжатия панелей при нагревании или охлаждении. Для обеспечения этого условия следует предпринять определенные действия.

- **В-третьих, ОБЯЗАТЕЛЬНО** использование обрешетки на любой поверхности стены. Это обеспечит вентилируемый зазор для отвода водяных паров, зимой позволит сэкономить на отоплении, а летом существенно ослабит нагрев дома.

ВНИМАНИЕ!

В случае нарушения данного условия, компания «Альта-Профиль» не несет ответственности за искажение продукции в процессе эксплуатации.

Не рекомендуется производить монтаж панелей при низких температурах.

Наружная отделка с применением сайдинга занимает мало времени и, главное, обеспечивает получение красивых и долговечных конструкций, не требующих дополнительных расходов на покраску и текущий ремонт.

Подготовительные работы

Следует произвести расчет необходимых материалов. Как правило, при монтаже сайдинга используются:

1. Панели сайдинг и отделочные планки для конкретного здания или сооружения, при этом надо учитывать, что около 10% материала используется на подгон.
2. Профили обрешетки (широкий плоский профиль тип А и тип В, плоский профиль, профиль D4,5, профиль ВН-01, профиль ВН-02). Выбор того или иного профиля зависит от коллекции сайдинга, которым будет отделываться дом.
3. Шпильки 53 мм (если без утеплителя), шпильки 138 мм (если с утеплителем), крепежные основы, шурупы, шестигранник, используемые для крепления профилей обрешетки.
4. Минераловатные плиты, плотностью не менее 37-50 единиц, используемые при необходимости для дополнительного утепления здания, и монтируемые в обрешетку сайдинга.

Необходимые инструменты

1. рулетка;
2. угольник;
3. уровень;
4. бечевка и мел;
5. нож-резак;
6. ножовка по металлу с мелкими зубцами;
7. молоток;
8. отвертка;
9. электрическая дрель, перфоратор;
10. шуруповерт

Подготовка поверхности

Это наиболее сложный и ответственный этап, так как от того насколько правильно и ровно установлены несущие конструкции, зависит вид здания.

1. Удалите все ставни, водосточные трубы, крепления фонарей, решетки, а также любые другие приспособления, смонтированные на поверхности, предназначенной под монтаж сайдинга.
2. Если необходимо, демонтируйте старые отделочные материалы или закрепите их так, чтобы это не мешало монтажу сайдинга.
3. Далее необходимо установить обрешетку.
4. При установке профилей на неровную стену можно использовать дюбель-грибы.

Установка пластиковой обрешетки «Альта-Профиль» (с утеплителем и без)

1. Необходимо выставить горизонт по периметру дома и с помощью шнуровки сделать разметку дома (рис.1), также по желанию, можно установить отлив.
2. Выбрать профиль обрешетки, исходя из отделочных панелей, которыми будет обшит дом:
 - а) Профиль D 4,5 («Альта-Сайдинг», «КАНАДА Плюс»)
 - б) Профиль ВН-01 («Блокхаус» однопереломный)
 - в) Профиль ВН-02 («Блокхаус» двухпереломный)
 - д) Плоский профиль широкий тип А (фасадные панели коллекций «Скалистый камень», «Каньон», «Фагот», «Кирпич-Антик», «Клинкерный кирпич», «Фасадная плитка»)
 - е) Плоский профиль широкий тип В (фасадные панели коллекций «Кирпич», «Камень», «Гранит»)



плоский широкий профиль НЕ ПОДХОДИТ для коллекции «Бутовый камень»!

- ф) Плоский профиль (отделочные и монтажные планки к сайдингу).
3. Выбрать нужную шпильку:
 - а) 53 мм – если обшивка дома без утеплителя;
 - б) 138 мм – если обшивка с утеплителем.
 4. Сборка профилей:
 - а) Вставить шпильку в крепежную основу до щелчка (рис.2)
 - б) Так выглядит готовая шпилька в сборе с крепежной основой (рис.3)
 - в) Вкрутить в усиленные стаканы, расположенные на профиле обрешетки, шпильки с крепежной основой. **На один профиль необходимо не менее 3-х шпилек!** (рис.4)



рис. 1



рис. 2

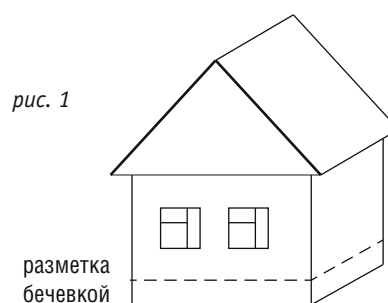

рис. 3

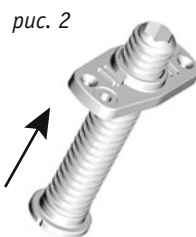

рис. 5



рис. 4

5. Затем приступаем к установке профилей:
 - а) Взять готовый профиль в сборе под нужную коллекцию, закрепить нижнюю пятку по горизонтальному уровню (см. п.1)
 - б) С помощью уровня выставить вертикально и закрепить верхнюю пятку профиля.
 - в) После этого закрепить среднюю пятку (рис.5)

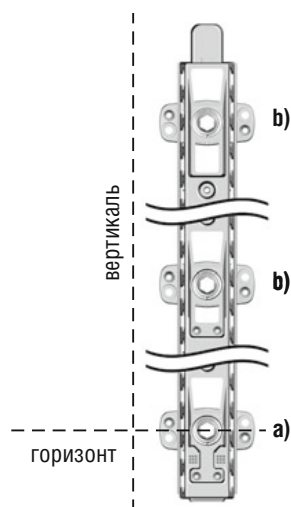
ВНИМАНИЕ!

Все профили обрешетки нижнего ряда устанавливаются специальной перфорацией к низу, чтобы затем к ней можно было прикрепить отлив и стартовую планку (рис.7).

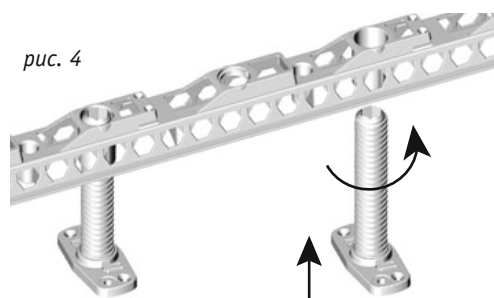
6. На расстоянии 30-40 см друг от друга вправо и влево последовательно устанавливаются остальные профили.
7. Каждый последующий верхний ряд профилей с помощью специальных выступов вставляется в нижний ряд (рис. 8), выставляется вертикально по уровню и крепится к стене.
8. На углах, оконных, дверных и иных проемах дома используется плоский профиль с металлическим угловым элементом. Монтаж аналогичен фигурным профилям.
9. При обшивании дома без утеплителя: с помощью шестигранника методом вкручивания или откручивания окончательно выставляются профили вертикально по уровню, а между профилями с помощью шнуровки (рис. 9).
10. После установки всех профилей, отделки оконных, дверных и иных проемов, углов, начинается монтаж сайдинга или фасадных панелей компании «Альта-Профиль».
11. Для монтажа утеплителя необходимо:
 - а) После пункта №8 с помощью шестигранника демонтировать все профили, при этом шпильки с крепежными основами остаются закрепленными на стене.
 - б) Методом прокалывания надеть на шпильки теплоизоляционный материал. Данный метод исключает появление температурного моста (мостиков холода) и дает дополнительное крепление теплоизоляции.



рис. 6



рис. 7

рис. 8

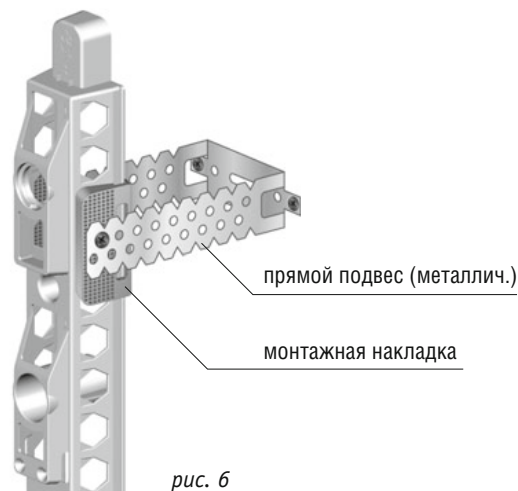

рис. 9

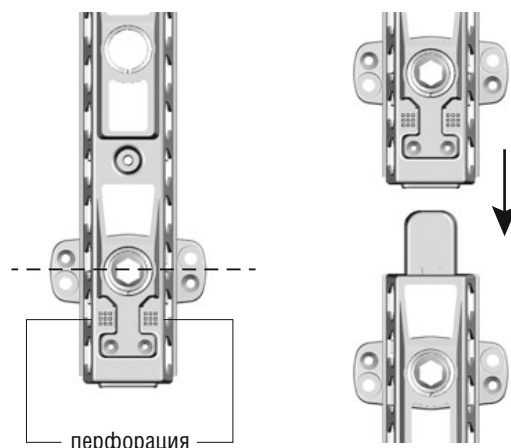
- в) Сверху утеплителя также методом прокалывания закрепить ветровлагозащитную пленку, которая защитит утеплитель от влаги и обеспечит выведение водяных паров.
12. С помощью шестигранника установить обратно все профили и выполнить операции, описанные в 7-8 пунктах.

ИСПОЛЬЗОВАНИЕ МОНТАЖНОЙ НАКЛАДКИ И ПРЯМЫХ ПОДВЕСОВ

Монтаж обрешетки можно производить также с использованием прямых подвесов и монтажных накладок (рис. 6). Использование монтажной наклейки значительно упрощает процесс монтажа, так как позволяет выравнивать профили относительно стены без использования шпилек и крепежных основ.

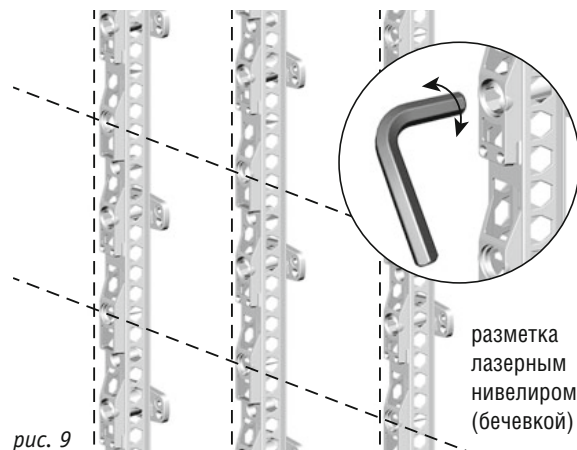
Сначала устанавливаются все прямые подвесы на стену. На 1 профиль необходимо 3 подвеса. Далее под эти подвесы размечаются и устанавливаются монтажные наклейки на сами профили.

Методы резки

Для резки сайдинга можно использовать: ножовку по металлу с мелкими зубцами, нож-резак, либо ножницы по металлу и болгарку (на малой мощности), т.к. на высоких оборотах место среза нагревается и может оплавиться, что в свою очередь добавит операцию по зачистке напильником обгоревших краев.

Не рекомендуется резать и монтировать сайдинг при температурах от -7°C и менее.

Допуски на растяжение-сжатие



рис. 10



рис. 11

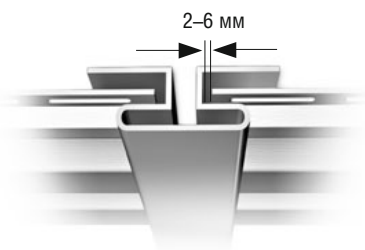

рис. 12

1. Сайдинг прикручивают так, чтобы не препятствовать возможному растяжению-сжатию.
2. Оставляйте зазор (летом 2-3, зимой 3-6 мм) для возможного расширения при креплении панелей к фаскам и кромкам (рис. 10).
3. Не прикручивайте сайдинг слишком плотно. Оставьте расстояние приблизительно 1-1,5 мм между верхним краем шляпки самореза и панелью. Это необходимо для свободного расширения-сжатия, что позволит предотвратить волновой эффект (рис. 12).
4. Центр самореза должен быть в середине перфорированного отверстия (рис. 11).
5. Не вкручивайте саморезы в лицевой слой панели. Пробивание саморезом панели может вызвать сопротивление возможному расширению-сжатию, что повлечет за собой вздутие сайдинга.
6. Не натягивайте сайдинг при креплении. Сильное натяжение панели изменяет ее форму и может вызвать неправильное соединение панелей и других деталей. Очередную панель нужно сначала соединить с нижней панелью и подтолкнуть вверх до защелкивания. После этого ее можно прикручивать.
7. Правильно располагайте саморезы. Саморезы рекомендуется вкручивать на расстоянии 30-40 см друг от друга.

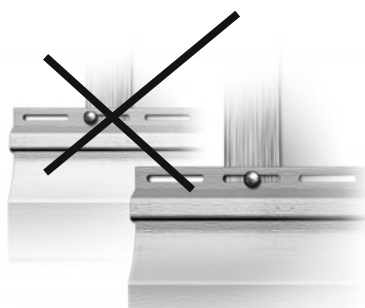
Отделочные планки к сайдингу

Для удобства монтажа винилового и акрилового, сайдинга, и придания облицовке дома законченного вида, компания «Альта-Профиль» выпускает несколько видов отделочных планок.

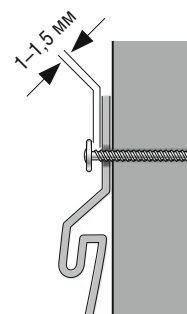
АЛТА
ПРОФИЛЬ



<p>длина 3660 мм</p>	<p>длина 3660 мм</p>	<p>длина 3050 мм</p>	<p>длина 3050 мм</p>	<p>длина 3050 мм</p>
<p>1 Начальная планка</p>	<p>2 Навесная планка</p>	<p>3 Соединительная планка</p>	<p>4 Околооконная планка</p>	<p>5 Околооконная широкая</p>
<p>длина 3660 мм</p>	<p>длина 3050 мм</p>	<p>длина 3660 мм</p>	<p>длина 3050 мм</p>	<p>длина 3050 мм</p>
<p>6 J-trim</p>	<p>7 Доборная планка</p>	<p>8 Наличник</p>	<p>9 Наружный угол</p>	<p>10 Внутренний угол</p>
<p>длина 3660 мм</p>	<p>длина 3660 мм</p>	<p>длина 3660 мм</p>	<p>длина 3050 мм</p>	<p>длина 3050 мм</p>
<p>11 Финишная планка</p>	<p>12 J-фаска</p>	<p>13 Окантовочная планка</p>	<p>14 Наличник широкий</p>	<p>15 Угловая радиусная планка</p>
<p>Софит без перфорации:</p> <p>длина 3000 мм</p>		<p>Софит с частичной перфорацией:</p> <p>длина 3000 мм</p>		

Установка сайдинга

1. Провести линию мелом.

Найдите самый нижний уровень поверхности, предназначенной под монтаж сайдинга. Прикрутите саморез на углу стены на 4 см выше этого уровня. Таким же образом вкрутите саморез и на другом углу стены. Натяните между гвоздями бечевку. При помощи уровня убедитесь, что бечевка натянута параллельно. С помощью мела отметьте по бечевке ровную, прямую линию между гвоздями. Повторите эту процедуру вокруг всего дома.

2. Установка начальной планки

Установите начальную планку верхним обрезом на меловую линию. Прикрутите саморезами начальную планку вдоль меловой линии.



рис. 13

3. Добавление секции начальной планки

Когда Вы добавляете секции начальной планки, оставляйте между ними расстояние для возможного расширения (летом 2-3 мм, зимой 3-6 мм).

4. Установка внешнего или внутреннего угла

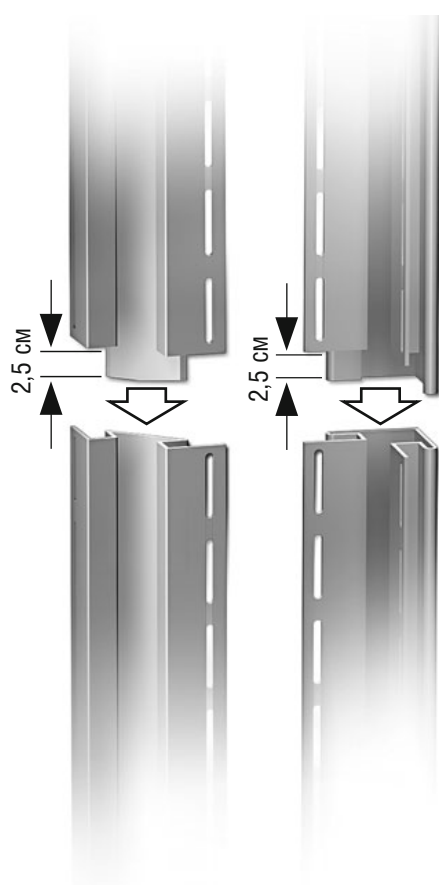
Внешний и внутренний угол крепятся на плоский профиль обрешетки (который устанавливается по всему периметру оконных, дверных и иных проемов). При необходимости используется металлический угловой элемент (рис. 14).

5. Соединение внешнего (внутреннего) угла

Соединение угловых деталей необходимо, когда деталь не достигает желаемой высоты. Отрежьте 2,5 см от верхнего, перфорированного края детали, оставив среднюю лицевую часть. Наложите следующую (верхнюю) угловую деталь на нижнюю деталь на 2 см, оставляя 0,5 см для возможного расширения (рис. 13).

6. Установка отделочных планок вокруг оконных и дверных проемов

Для этой операции целесообразно применить околооконную или финишную планки.

Планки устанавливаются по периметру оконных и дверных проемов. Прикрутите планки вокруг проемов. Не прикручивайте слишком плотно.



рис. 14

7. Установка первой панели сайдинга

Вставьте нижний край первой панели сайдинга в начальную планку и прикрепите верхний край к обрешетке. Крепить панель следует с середины, постепенно перемещаясь к краям. Установку панелей сайдинга начинайте со стартовой (начальной) планки снизу вверх. Оставьте расстояние в 2-6 мм там, где панель попадает на угловую деталь для возможного расширения-сжатия.

8. Соединение панелей сайдинга

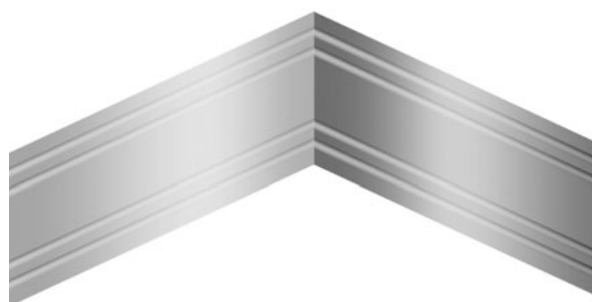
В случаях, когда длина поверхности стены больше длины панелей сайдинга, для соединения панелей обязательно нужно использовать соединительную планку (рис. 15). При этом зазор между сайдингом и планкой должен составлять 2-6 мм. Допускается монтаж сайдинга внахлест. При монтаже сайдинга внахлест швы не должны совпадать более чем в 4-х рядах (рис. 16).

ВНИМАНИЕ!

На месте стыковки панелей категорически запрещено использовать герметик.

рис. 15



рис. 16



9. Последовательность размещения панелей сайдинга

После завершения первого ряда сайдинга устанавливайте второй, третий и т.д. ряды, начиная каждый снизу вверх. Последний ряд сайдинга под карнизом монтируется только после установки планки J-трим.

10. Последняя панель сайдинга под карнизом

Прикрепите J-трим вплотную к нижней части карниза. Замокните последнюю панель сайдинга с предыдущей и нажмите до щелчка. Верхнюю часть панели заведите в J-трим и закрепите.

Установка сайдинга под окном

1. Замер сайдинга

Установка панелей сайдинга под окном обычно требует резки панелей. Необходимо замерить все проемы, вырезав панели под нужные размеры.

2. Установка

Установите финишную и околооконную планки, затем установите верхнюю (обрезанную) кромку панели в паз планки.

Монтаж софита

Использование винилового софита для отделки открытых фронтонов крыши позволит обеспечить эффект вентиляции и придаст законченный вид Вашему дому.

Используя уровень, сделайте на стене метки, параллельные нижнему краю фронтона. Вдоль меток прикрепите планку J-трим. Так же следует прикрепить планку J-трим к краю фронтона, при этом важно следить за тем, чтобы планки находились строго напротив (рис. 17).

Отмерьте расстояние между планками, вычтите 2-6 мм для возможного расширения-сжатия. Отрежьте софит по этой длине.

Установите софит, вставляя его в планки J-трим. Закрепляйте каждую панель по центру перфорированного отверстия.

В углах поворота необходимо обрезать панель софита под углом 45°. Для создания дополнительной поддержки панелей используйте две J-трим планки, соединенные задними стенками (рис. 18).

ВНИМАНИЕ!

Для вентилируемого фасада желательно использовать софит с перфорацией.

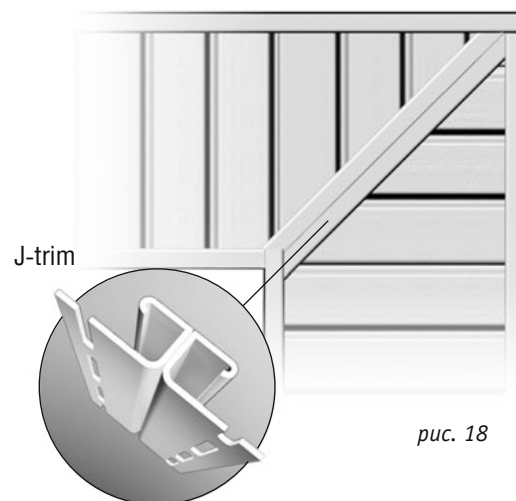
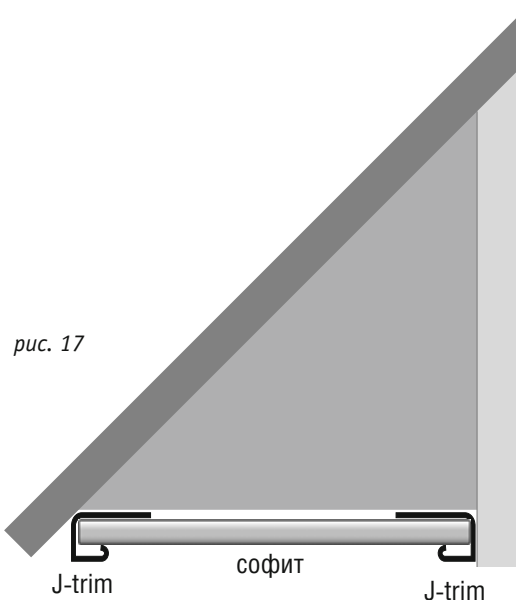

Монтаж вспененного сайдинга «Альта-Борд»



Компания «Альта-Профиль» предлагает альтернативу традиционной отделке дома – вспененный сайдинг «Альта-Борд». Его основные отличия – прочность, пожаробезопасность, цветоустойчивость, натуралистичность, влагостойкость и устойчивость к различным погодным условиям за счет вспененного ПВХ и верхнего слоя, содержащего высокотехнологичные добавки.

Общие требования и подготовительные работы (утепление, требования к крепежу, установка обрешетки и т.д.) аналогичны обычному сайдингу, с ними Вы можете ознакомиться на стр. 2 – 5 нашего буклета. Вспененный сайдинг устанавливается на плоский профиль обрешетки «Альта-Система».

Монтаж сайдинга «Альта-Борд» осуществляется довольно просто и быстро. Но, как и для любой продукции «Альта-Профиль», здесь имеются свои особенности, которые необходимо знать, прежде чем Вы начнете монтировать сайдинг.

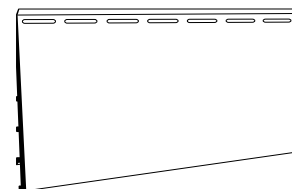

Панель «Альта-Борд»

длина:	3000 мм
ширина:	180 мм

Отделочно-монтажные элементы для вспененного сайдинга

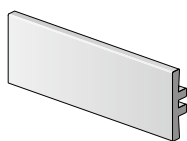

Профиль BC-50

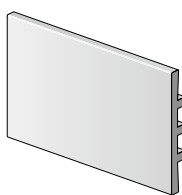

Профиль BC-100

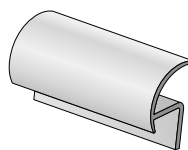

Профиль BC-9,5

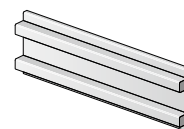

Монтажный профиль BC-52

Монтажный профиль BC-52 используется для крепления узкого (BC-50) и широкого (BC-100) профилей. Профиль радиусный BC-9,5 крепится на угловом стыке узких или широких профилей при необходимости.

Установка сайдинга

1. Процесс начинается с установки монтажного профиля ВС-52 по всему периметру стен, оконных, дверных и иных проемов, углов.

Оконные и дверные проемы, а также внешние углы здания наиболее часто подвергаются повышенным нагрузкам, или ударам. Одно из преимуществ вспененного сайдинга – это прочность, жесткость и, как следствие, добротный вид. Он не проминается, не изгибается, в отличие от обычного сайдинга, создает полную имитацию настоящей доски.

Для крепления профиля ВС-100 используется вся ширина монтажного профиля ВС-52. Для крепления профиля ВС-50 монтажный профиль необходимо распилить пополам (рис.1). Саморезы крепятся строго по краям монтажного профиля, ни в коем случае, нельзя крепить в центр (рис. 2). Для удобства по краям монтажного профиля есть специальные впадинки, куда вкручиваются саморезы с шагом 40-60 см.

МОНТАЖНАЯ РЕКОМЕНДАЦИЯ

Для придания жесткости всей конструкции необходимо предварительно выровнять все углы и проемы плитами OSB. Это позволит ровно установить отделочные профили вспененного сайдинга. Если установить профили на обычную обрешетку, то конструкция со временем может исказить внешний вид здания, так как обрешетка подвержена температурным колебаниям. Плиты OSB позволяют жестко зафиксировать углы и сохранить первоначальный вид на долгие годы.

2. На монтажный профиль ВС-52 устанавливаются профили ВС-50 или ВС-100. Там, где необходимо, они подрезаются, помечаются, чтобы потом не перепутать при окончательной установке. При стыковке на углах профили нужно подрезать под углом 45 градусов (рис.3).



рис. 1



ПРАВИЛЬНО

НЕПРАВИЛЬНО

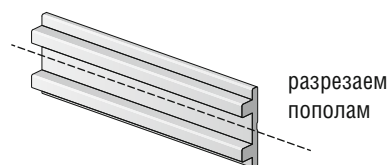
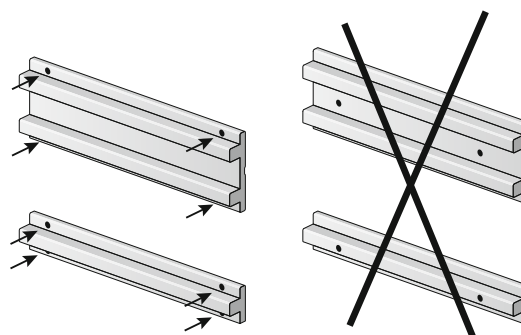
рис. 2



рис. 3



рис. 4

ВАЖНО!

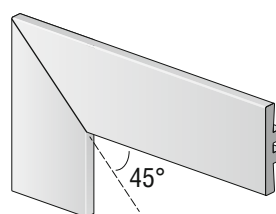
Необходимо оставлять зазоры между профилями и панелями сайдинга для естественного температурного расширения-сжатия.

При перепаде температуры на 35 градусов («из зимы в лето») 1 метр панели вспененного сайдинга дает расширение на 2-3 мм. Таким образом, установив панель зимой, летом она расширится на 6-8 мм (рис 4). Это необходимо учитывать при отделке дома и строго соблюдать указанные требования!

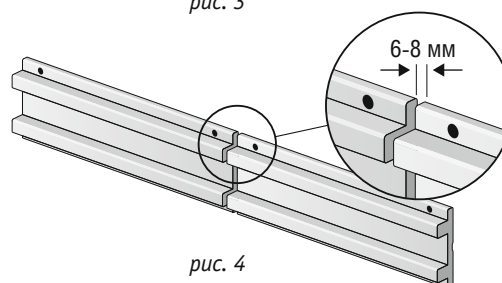
ДИЗАЙНЕРСКАЯ РЕКОМЕНДАЦИЯ

Лучше всего будет смотреться обрамление оконных, дверных и иных проемов, а также окантовка стен широким профилем ВС-100. Узкий профиль ВС-50 используется как соединительная планка, вместо планки J-trim, финишной планки.

3. Перед установкой сайдинга необходимо демонтировать ранее установленные и размеченные профили ВС-50 и ВС-100.
4. Затем приступаем непосредственно к установке панелей сайдинга на стены. Панели «Альта-Борд» крепятся снизу вверх, как и обычный сайдинг. При этом на каждую последующую верхнюю панель необходимо надавить, чтобы она плотно вошла в нижнюю. Замки панелей должны при этом зафиксироваться.

5. Как только весь сайдинг будет установлен, на монтажные профили крепятся отделочные элементы ВС-50 и ВС-100 в том порядке, в котором они были размечены.

ОЧЕНЬ ВАЖНО!

Монтажный профиль ВС-52 обязательно промазывается клеем для ПВХ, перед тем, как на него крепится отделочный профиль ВС-50 или ВС-100. Достаточно нанести клей в нескольких местах, не обязательно на весь профиль. Используйте специальный клей для пластика, например, «Момент Монтаж».

6. Радиусный профиль ВС-9,5 применяется как завершающий элемент отделки углов. Он крепится одним краем за один из профилей (ВС-50 или ВС-100), (края обязательно проклеиваются). Другой профиль (ВС-50 или ВС-100) заводится под второй край радиусного профиля.



рис. 5

Комбинируя отделочные профили (ВС-50 и ВС-100), Вы можете воплощать различные дизайнерские замыслы в отделке дома. Кроме этого, можно сделать вставки других цветов вспененного сайдинга на стене здания (рис.5), или использовать контрастные планки.

Отделочно-монтажные планки для вспененного сайдинга отлично подойдут и при отделке дома обычным горизонтальным сайдингом типа «корабельная доска». Технология отделки аналогична вышеописанному.

Монтаж сайдинга «Блокхаус»

Компания «Альта-Профиль» предлагает коллекцию винилового и акрилового сайдинга «Блокхаус». Это уникальные панели, имитирующие натуральное оцилиндрованное бревно. Тиснение, приближенное к структуре дерева, не оставит равнодушным ни одного человека. Благодаря своей массивности, объемности и изящности, сайдинг под бревно подарит Вашему дому атмосферу уюта и защищенности.

Монтаж панелей «Блокхаус» осуществляется аналогично установке горизонтального сайдинга, но есть свои особенности, которые нужно учитывать в процессе установки. Все подготовительные работы см. раздел «Монтаж горизонтального сай-

динга». Далее осуществляется процесс установки панелей «Блокхаус».

Компания «Альта-Профиль» выпускает сайдинг «Блокхаус» в трех дизайнах: однопереломный (ВН-01), двухпереломный (ВН-02) и двухпереломный малый (ВН-03). Установка панелей зависит от дизайна, поскольку однопереломные и двухпереломные панели имеют совершенно разные замки. Для монтажа панелей «Блокхаус» используются профили обрешетки ВН-01 и ВН-02.

Установка однопереломного «Блокхаус» (ВН-01)

Монтаж однопереломных панелей начинается с установки финишной планки (которая используется вместо стартовой), которая устанавливается над цоколем здания по всему периметру. Далее устанавливаются все угловые элементы (наружные, внутренние углы), обрамления оконных, дверных и прочих проемов, для отделки которых используется финишная планка. Благодаря профилю обрешетки ВН-01, у которого ребра жесткости предотвращают прогибание сайдинга в выпуклых местах, значительно упростился процесс монтажа. Теперь нет необходимости делать раз-

метку и т.п. Вставляя первую панель в финишную планку, фиксируем ее на ребрах жесткости обрешетки и крепим с помощью шурупов. Вторая панель крепится к первой за счет стыковки, поскольку однопереломные панели имеют обратный замок. Это хорошо видно на рис. 1. Данная конструкция обратного замка и метод разметки позволяют надежно зафиксировать панели друг с другом и избежать волнового эффекта. Таким образом, снизу вверх стена отделяется панелями сайдинга. В качестве завершающего элемента отделки используется планка J-trim.

Установка двухпереломного «Блокхаус» (ВН-02 и и ВН-03)

Двухпереломный сайдинг имеет классический замок, но есть одна особенность — на монтажной полке есть специальный загиб, в отличие от горизонтального сайдинга. Данный загиб позволяет надежно зафиксировать панели друг с другом и избежать искажения панелей. Монтаж сайдинга начинается с установки стартовой (начальной) планки. Затем монтируются все угловые

элементы, обрамления оконных, дверных и прочих проемов, которые устанавливаются точно также, как при монтаже горизонтального сайдинга. Завершающим элементом отделки является планка J-trim либо финишная планка. После установки всех комплектующих элементов можно приступать к монтажу панелей сайдинга.





рис. 1.
однопереломный
«Блокхаус»
(BH-01)



рис. 2.
двухпереломный
«Блокхаус»
(BH-02)

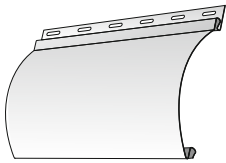

рис. 2.
двухпереломный
малый «Блокхаус»
(BH-03)

При отделке дома зачастую возникает проблема обработки оконных и дверных проемов. Иногда не хватает ширины околонной широкой планки, чтобы закрыть оконную или дверную нишу. В этом случае, компания «Альта-Профиль» выпускает специальный элемент – доборную планку, ширина которой (335 мм) позволяет закрыть довольно широкие проемы. Доборный элемент подходит как для отделки горизонтальным сайдингом, так и блокхаусом. При отделке горизонтальным сайдингом использование доборной планки не представляет никаких трудностей. При отделке сайдингом «Блокхаус», есть свои особенности, которые очень важно учесть.

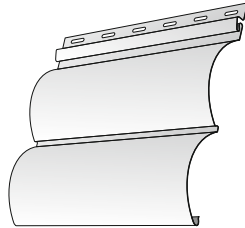
В процессе установки отмерьте ширину доборной планки, которая вам необходима, отрежьте. Затем, вставляя доборный элемент в пазы финишной планки (рис. А), надежно зафиксируйте его на оконном/дверном проеме. Использование финишной планки помогает завершить отделку ниши. С одной стороны в планку вставлен доборный элемент, а с другой стороны в нее вставляется наружный угол к «Блокхаус» (рис. D). При этом у наружного угла с одного конца отрезается монтажная полка (рис. В), но не полностью, а оставляя 1,5 см для сцепления с финишной планкой (рис. С). Таким образом, при использовании доборной и финишной планок, вы можете отделать оконную или дверную нишу любой ширины.

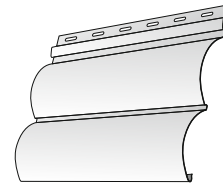

рис. А



рис. В

рис. С

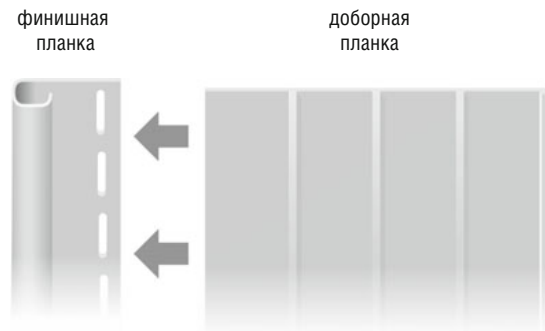

рис. D

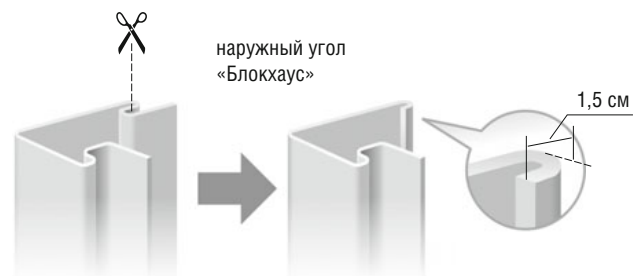
Отделочные планки для сайдинга «Блокхаус»



1 внутренний угол

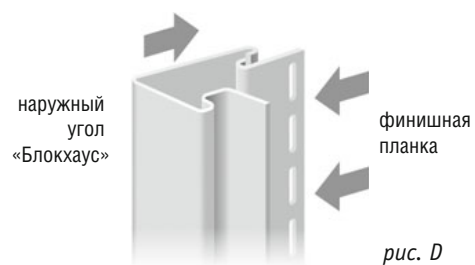
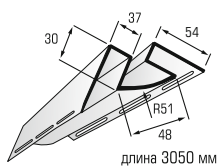
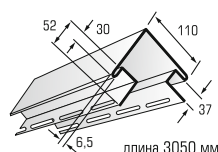

2 наружный угол

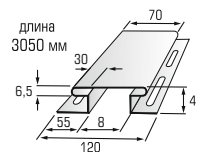

3 соединительная планка

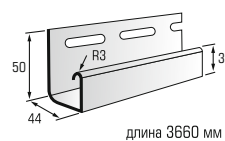

4 J-trim

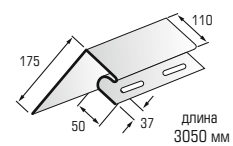

5 околонная планка

Монтаж фасадных панелей

Фасадные панели «Альта-Профиль» — это экологически чистый, нетоксичный, искусственный отделочный материал для облицовки стен домов. Внешний вид панелей полностью копирует красоту аналогичных натуральных материалов, в то время как цена на отделочные панели значительно ниже.

Простота монтажа делает возможным установку фасадных панелей на любой фасад, независимо от его конструктивного решения. Общие правила монтажа такие же, как и для традиционного сайдинга, но есть свои особенности.

Особенности установки фасадных панелей

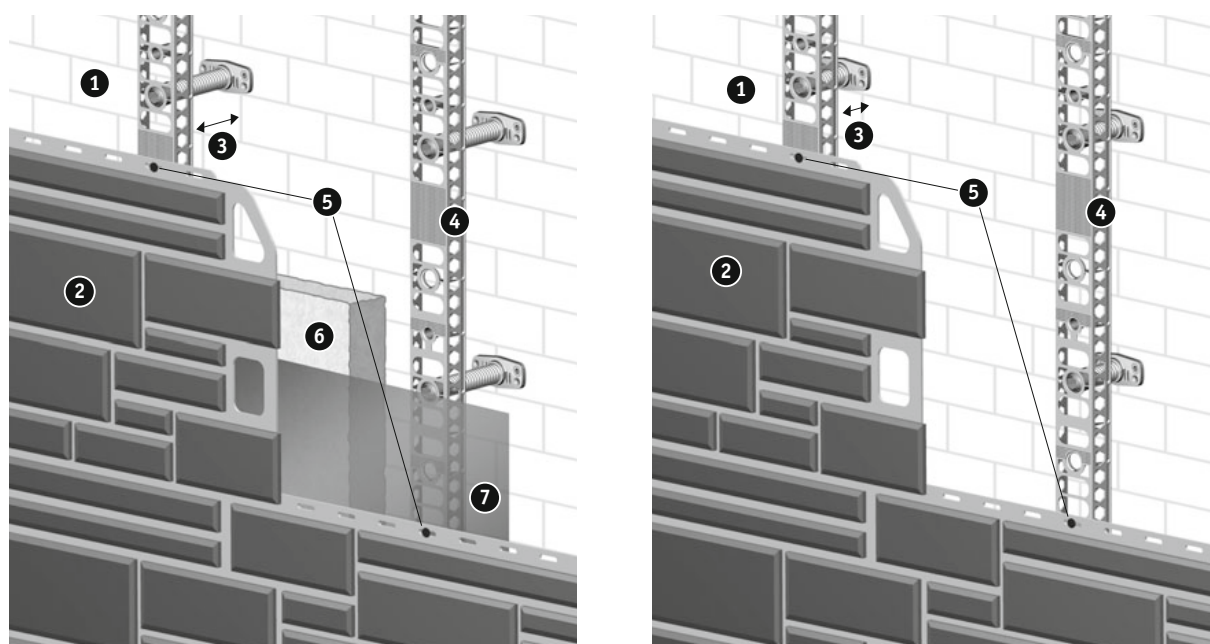

Вариант А: с утеплителем

рис. 1

Вариант Б: без утеплителя

1 – стена дома, 2 – фасадная панель, 3 – вентилируемый зазор, 4 – плоский широкий профиль обрешетки (тип А или В), 5 – саморезы, 6 – утеплитель, 7 – ветро-влагозащитная мембрана (Альта-Спан А)





рис. 2



рис. 3

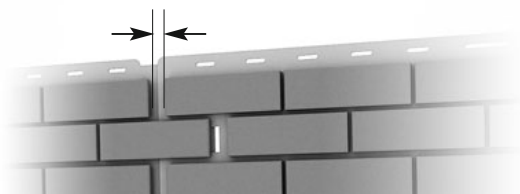

рис. 4

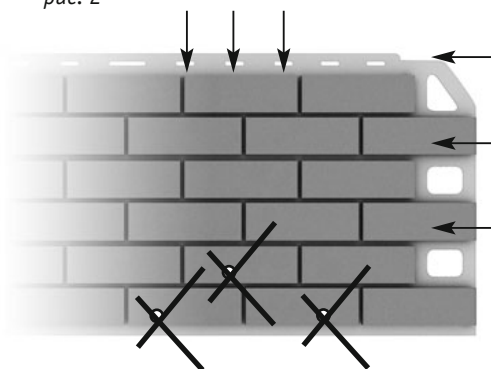

рис. 5

1. На начальном этапе монтажа требуется подготовить поверхность, для этого **ОБЯЗАТЕЛЬНО устанавливается обрешетка по всей поверхности стены**. При установке обрешетки необходимо пользоваться горизонтом, чтобы ровно установить рейки, иначе в процессе монтажа будет проявляться перекося панелей.

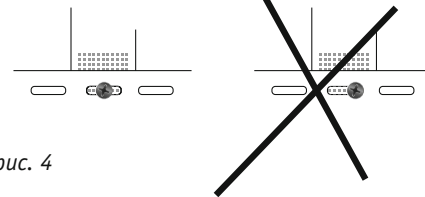
Рекомендуем использовать фирменную пластиковую обрешетку от производителя, а именно **плоский широкий профиль** типа А или типа В, в зависимости от коллекции фасадных панелей:

- тип А:** «Клинкерный кирпич», «Каньон», «Фагот», «Скалистый камень», «Фасадная плитка», «Кирпич Антик»;
тип В: «Кирпич», «Камень», «Гранит».

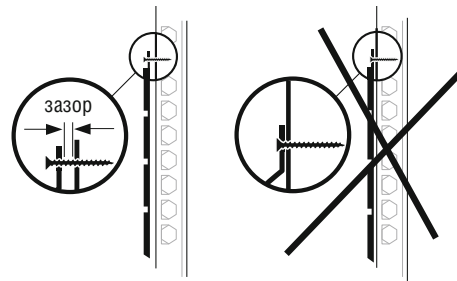
! плоский широкий профиль НЕ ПОДХОДИТ для коллекции «Бутовый камень»!

2. Установка профилей обрешетки с утеплителем и без утеплителя подробно описана на стр. 3.
3. Монтаж панелей осуществлять, двигаясь слева направо, завершая полностью монтаж одной стены, прежде чем переходить ко второй.
4. Панели предназначены для монтажа только на вертикальные поверхности. Их нельзя монтировать на кровельные и напольные покрытия.
5. Фасадные панели и все комплектующие к ним должны крепиться на обрешетку только через специально предназначенные для этого пазы

(рис. 3). Не пытайтесь самостоятельно проделывать отверстия, это приведет к нарушению физической формы отделочных материалов.

6. Для крепления панелей используйте шурупы, что позволит избежать появления ржавых подтеков на панелях. Шурупы должны входить в крепежную основу строго перпендикулярно, ни в коем случае под углом, и строго по центру отверстий, предусмотренных в планках и панелях, это обеспечит возможное вертикальное расширение (рис. 4).
7. Устанавливая панели, оставляйте небольшое расстояние между верхним краем шляпки самореза и панелью, это обеспечит свободное расширение-сжатие (рис. 5)
8. Монтаж панелей рекомендуется осуществлять при плюсовых температурах.
9. При отделке сплошной стены здания, высота и длина которой более 6 м, учитывая линейные расширения, которые могут возникнуть при температурном изменении, компания «Альта-Профиль» рекомендует:
 - а) оставлять зазоры между панелями (рис. 2);
 - б) делать зазоры между панелью и верхним краем шляпки самореза (рис. 5);
 - в) с помощью декоративных планок устраивать температурные швы. Так можно использовать облицовочную планку, планку J-trim или соединительную планку (для винилового сайдинга).

Используемые отделочные элементы системы «Альта-Декор»

Декоративные планки можно устанавливать как по горизонтали, так и по вертикали. Отделочные планки в этом случае могут служить как элементы декора, придающие своеобразную нотку в оформлении здания, либо, чтобы подчеркнуть этажность дома.

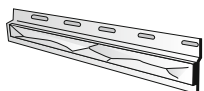

Облицовочная планка «Камень»

длина	930 мм
ширина	75 мм
толщина	51 мм

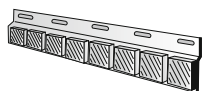

Облицовочная планка «Кирпич»

длина	920 мм
ширина	125 мм
толщина	30 мм

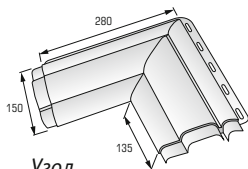

Угол наличника
Классик

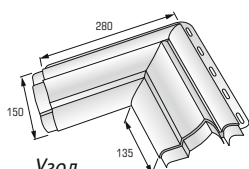

Угол наличника
Модерн

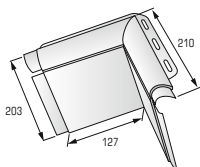

Угол откоса

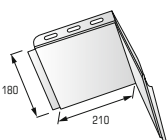

Угол доборного
элемента к откосу

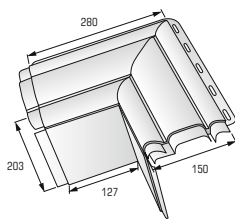

угол откоса +
наличник Классик

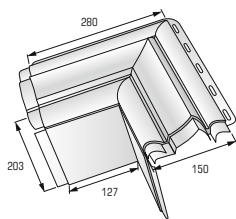

угол откоса +
наличник Модерн

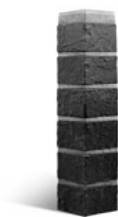

Угол «Кирпич»

длина	470 мм
шир.	100 мм
толщ.	28 мм



Угол «Камень»

длина	470 мм
шир.	110 мм
толщ.	31 мм



Угол «Гранит»

длина	470 мм
шир.	160 мм
толщ.	45 мм



Угол «Фагот»

длина	450 мм
шир.	130 мм
толщ.	42 мм



Угол Фигурный (ф)

длина	450 мм
шир.	160 мм
толщ.	30 мм



Угол «Бутовый камень»

длина	460 мм
шир.	160 мм
толщ.	43 мм



Угол «Скалистый
Камень» (н)

длина	450 мм
шир.	160 мм
толщ.	35 мм



Угол «Кирпич
клинкерный»

длина	450 мм
шир.	160 мм
толщ.	31 мм



Угол «Кирпич
клинкерный» малый

длина	460 мм
шир.	48 мм
толщ.	31 мм

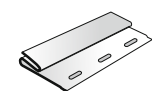

Начальная планка

длина	2000 мм
ширина	45 мм

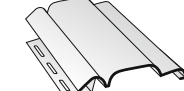

Наличник Классик

длина	690 мм
ширина	170 мм

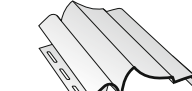

Наличник Модерн

длина	690 мм
ширина	170 мм

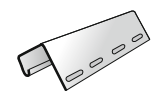

Планка J-Trim

длина	3000 мм
-------	---------



Откос
универсальный

длина	690 мм
ширина	200 мм

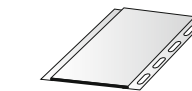

Доборный
элемент к откосу

длина	690 мм
ширина	190 мм



Установка фасадных панелей и их комплектующих

Сначала устанавливаются отделочные планки: стартовая планка, наружные углы, планка J-профиль, и только потом — фасадные панели. Монтаж заканчивается установкой планки J-трим.

Производя установку панелей при плюсовых температурах, оставляйте зазор 2-3 мм между планками и торцами панелей, а при температуре ниже 0°C — 3-6 мм.

1. На обрешеченную поверхность устанавливается стартовая планка по заранее выставленному уровню. Ее крепление производится саморезами через каждые 30-40 см (рис. 6).

Стартовая планка устанавливается ровно и строго горизонтально. Когда Вы добавляете секции стартовой планки, оставляйте между ними расстояние в 2-3 мм для возможного расширения. Компания «Альта-Профиль» предлагает металлическую начальную планку, она более надежная, чем обычная ПВХ, поскольку позволяет крепко соединять профили обрешетки между собой. Более того, ее не видно на отделочной стене.

2. Если Вы хотите сделать выступ и выделить фасадные панели, то в качестве начальной планки можно использовать планку J-профиль, которая будет служить своеобразным бортиком на стене вашего дома (рис. 7).

Планка J-профиль предназначена для отделки выступов на цоколе здания, а также ее можно использовать как завершающий элемент отделки фасадов.

Планку J-профиль можно использовать и для отделки внутренних углов.

3. Наружный угол устанавливается на существующем стыке двух стен. Прикрепите внешний угол с помощью саморезов через соответствующие пазы по обеим сторонам. При этом убедитесь, что угол установлен ровно.



рис. 6



рис. 7

Также наружный угол используется для отделки дверных и оконных проемов. Компания «Альта-Профиль» выпускает к каждой коллекции фасадных панелей наружные углы, которые имеют свои особенности крепления.

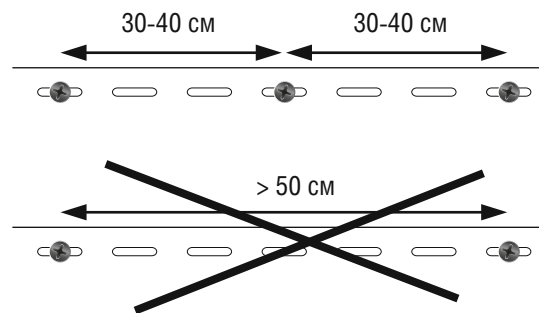
4. После того как установлены внешние углы, можно приступать к установке фасадных панелей. Двигаясь слева направо, установите первый угол панели с выпуском примерно на 3 мм ниже нижней кромки стартовой планки. Продвиньте первую панель влево, установив ее вплотную в угол. Вставьте первую панель в стартовую планку и зафиксируйте с помощью крепежных элементов. Следующая панель вставляется в крепления первой панели, и так далее по цепочке отделяется первый ряд фасадных панелей. После завершения первого ряда панелей устанавливается второй, третий и т.д. ряды, начиная каждый раз слева направо. Важный совет: рекомендуем располагать панели в шахматном порядке (со сдвигом 1/3-1/2 панели) для более надежной фиксации боковых соединений.
5. Завершающим элементом крепления фасадных панелей является планка J-трим, которая крепится на обрешетку с помощью саморезов.

Монтаж наличников, откосов и угловых элементов

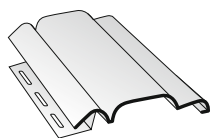

Наличник «Классик»

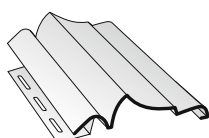

Наличник «Модерн»



Универсальный откос



Доборный элемент к откосу

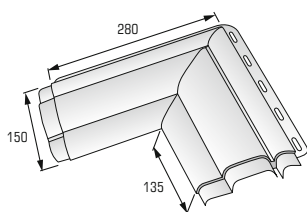

Угол наличника «Классик»

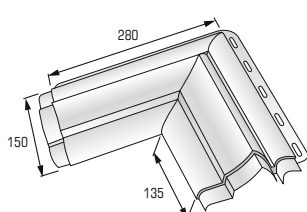

Угол наличника «Модерн»

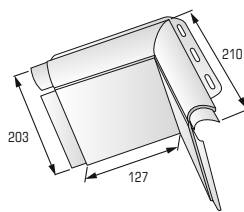

Угол откоса

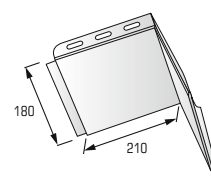

Угол доборного элемента к откосу

Компания «Альта-Профиль» выпускает эксклюзивный продукт — пластиковый наличник, предназначенный для декоративного обрамления оконного или дверного проема. Компания производит наличник двух видов — это наличник «Классик» и наличник «Модерн», и один доборный элемент — универсальный откос.

Для удобства монтажа пластиковых наличников и откосов и придания законченного и аккуратного вида оконным или дверным проемам, компания «Альта-Профиль» выпускает уникальный продукт — это угловые элементы к наличникам и откосу. Преимущество данного элемента состоит в том, что теперь не надо будет делать специальные запилы на наличниках и откосах и пытаться их стыковать друг с другом под углом 45 градусов. Достаточно просто использовать угловой элемент.

Наличники, откос и все угловые элементы представляют собой фигурные планки для декора-

тивного обрамления углов оконного или дверного проема. Все элементы изготавливаются методом литья на термопластавтоматах и выпускаются в широкой цветовой гамме: коричневые, песчаные, белые, кремовые. Наличники, откосы и угловые элементы Вы можете использовать при отделке здания, как фасадными панелями, так и виниловым или акриловым сайдингом.

Для придания эстетически законченного внешнего вида оконному или дверному проему, Вы можете выбрать любой вариант сочетания доборного элемента (откоса) с одним из наличников, либо комбинируя наличники друг с другом. Зачастую длины откоса не хватает, чтобы закрыть оконную или дверную нишу, именно поэтому, технологами компании был разработан новый элемент — добор к откосу, а также угловой доборный элемент к откосу.



Необходимые инструменты

1. рулетка;
2. угольник;
5. электропила (диск для электропилы должен быть максимальным количеством зубов);
6. ножовка по металлу с мелкими зубцами;
7. ручная ножовка;
9. шуруповерт;
10. шурупы.

Варианты отделки

1. Наличник «Классик» или «Модерн» + универсальный откос (с использованием угловых элементов)

Вся работа начинается с установки углового элемента откоса. Один конец угла откоса вставляется в стартовый молдинг, который используется для более прочного крепления к оконной или дверной коробке (рис. 1), а другой конец угла откоса крепится к обрешетке или стене при помощи саморезов через специальные монтажные пазы. Затем аналогичным образом устанавливаются все угловые элементы откоса. После установки углов откоса переходим к монтажу откосов. С одной стороны откоса, которой он будет крепиться к углу, отпиливается 15 см вместе с монтажными креплениями. Линия реза будет совпадать с пазом, которые имеются у откоса, это придаст гармоничность при состыковке откосов и угловых элементов. Затем отпиленной частью откос стыкуется с углом откоса, а другой стороной — с другим откосом и так по всему периметру.

Далее монтируется угловой элемент наличника «Классик» или «Модерн» (по вашему желанию). Наружный угол наличника вставляется в монтажный паз угла откоса, а другим концом крепится к обрешетке или стене с помощью саморезов через специальные монтажные пазы. Аналогичным образом устанавливаются все угловые элементы наличника.

Далее переходим к установке самого наличника. С одной стороны наличника, которой он будет крепиться к угловому элементу наличника, акку-

ратно отпиливается 6–8 см вместе с монтажными креплениями, удаляются все выступающие элементы. Отпиленной стороной наличник стыкуется с угловым элементом, а другой стороной с другим наличником и так по всему периметру оконного или дверного проема. Если вы все правильно отпилили и зачистили, то при состыковке наличников и угловых элементов не возникнет щелей и не будет волнового эффекта.

Завершающим элементом отделки является установка фасадных панелей. Фасадная панель одной стороной вставляется в монтажный паз наличника, а другой стороной крепится к обрешетке или стене.

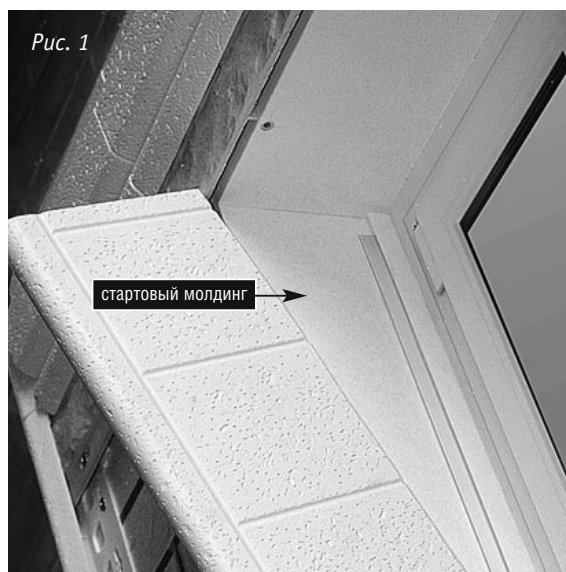

2. Наличник «Классик» или «Модерн» без откоса

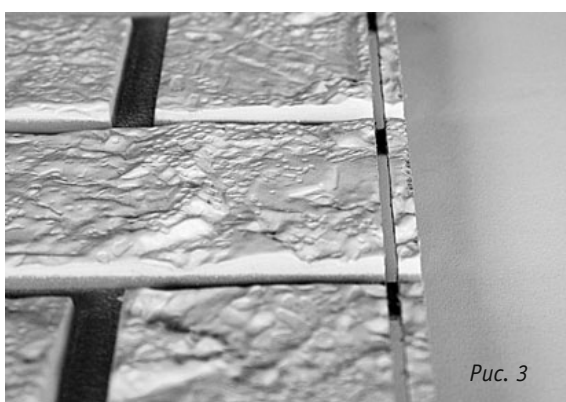
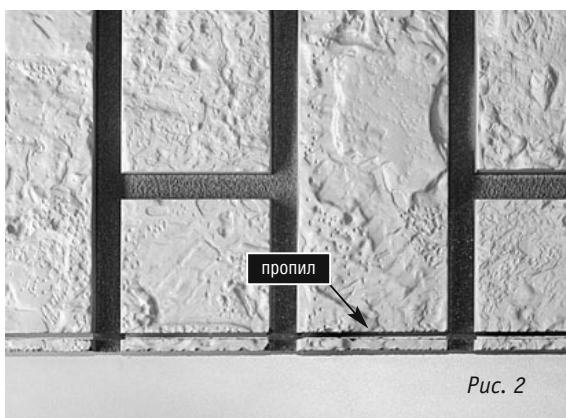

Любой из наличников можно устанавливать и без откоса. В случае, когда дверная или оконная ниша имеют широкую часть — более 20 см. то установка универсального откоса исключается, поскольку его ширины не хватит, чтобы закрыть поверхность. В этом случае, для отделки поверхности ниши используется фасадная панель, которая подгоняется в нужный размер. С одного края панели делаются специальные пазы-пропилы (рис. 2-3) с помощью болгарки,

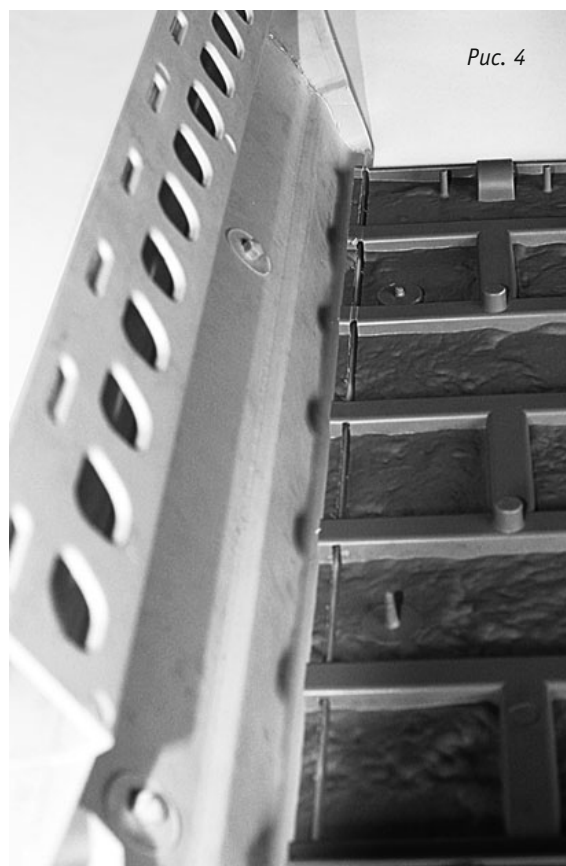

при этом запил должен быть не глубже ширины наружного угла наличника, т.е. примерно 3-4 мм, и строго параллельно наличнику, иначе при креплении наличника и панели будет отчетливо видна щель. Далее за эти пазы-пропилы наличник цепляется наружным углом, а другой стороной крепится к обрешетке (рис. 4).



Рис. 5



Рис. 6

3. Пластиковый универсальный откос (отдельно от наличников)

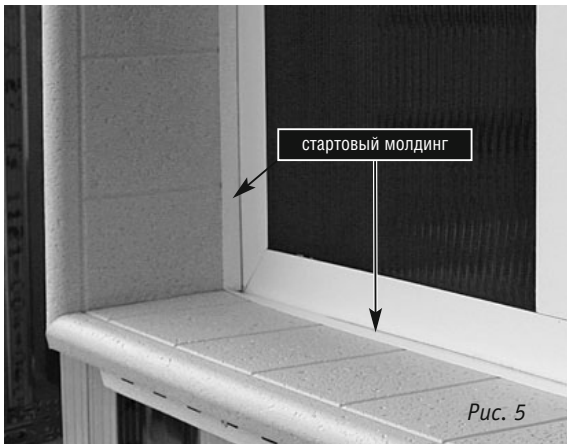
Универсальный откос можно использовать отдельно от наличников. Им легко отделять оконные и дверные ниши, ширина которых меньше 20 см, если Вы хотите скрыть какие-либо дефекты или неаккуратности. Универсальный откос широкой стороной крепится непосредственно к оконной или дверной нише. Если расстояние меньше 20 см., то откос отпиливается до необходимой ширины. Для облегчения монтажа к дверной или оконной коробке крепится стар-

товый молдинг (рис. 5), в который вставляется откос. Другой стороной откос устанавливается на обрешетку и крепится при помощи шурупов через специальные монтажные пазы (рис. 6). Далее в монтажный зазор откоса вставляется фасадная панель. Таким образом, происходит отделка дверного или оконного проема без применения наличника.

4. Откос — подоконник

Универсальный откос может выполнять функцию не только доборной планки для отделки дверных и оконных проемов в сочетании с наличниками, но и использоваться как самостоя-

тельный элемент. В данном случае речь идет о возможности применения откоса в качестве подоконника, а именно как элемента внутренней отделки дома.

Пластиковые наличники, универсальный откос, угловые элементы, добор и угол добора к откосу от компании «Альта-Профиль» — это уникальная разработка технологов компании. Благодаря своей легкости и разной цветовой гаммы, наличники находят все большее применение в современной отделке зданий. Комбинируя и сочетая различные варианты использования наличников, откоса и угловых элементов, вы можете смело экспериментировать, воплощая творческие идеи и замыслы.

Монтаж системы отделки углов «Альта-Декор»

В коллекции «Альта-Декор» появилась система отделки углов, которая позволяет комбинировать разные геометрические формы, создавая оригинальный рисунок. Конструкция представляет собой основу и накладные отделочные элементы нескольких размеров.

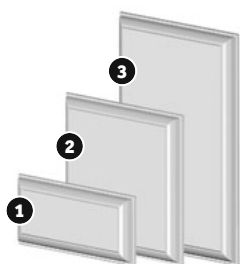

Отделочные элементы

Элемент №1: 254 x 127 мм

Элемент №2: 254 x 254 мм

Элемент №3: 254 x 384 мм



рис. 1

Установка системы отделки углов

Вариант 1. Установка с сайдингом или фасадными панелями

Система отделки углов так же, как и все угловые элементы, крепится на плоский профиль обрешетки. Для придания жесткости всей конструкции рекомендуем установить металлический угловой элемент. Работа начинается с установки профиля «крепежная основа». Для крепления достаточно 3-х саморезов с каждой стороны. Саморезы вкручиваются **в специальные отверстия на крепежной основе** (рис.1).

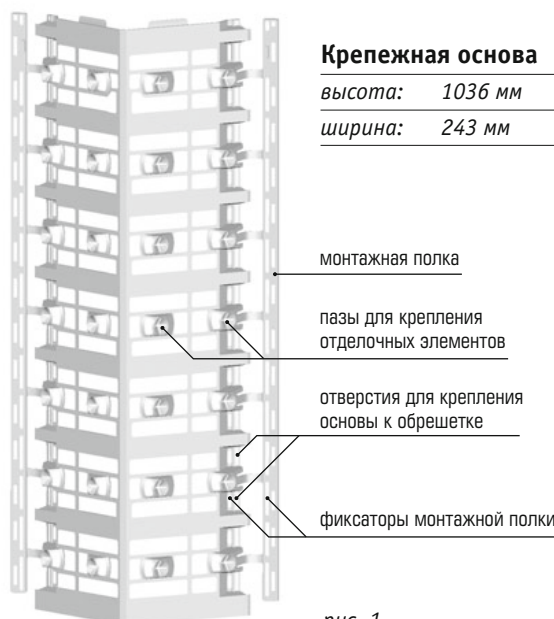
После этого на основу крепятся накладные элементы разных размеров в любом порядке. **Обратите внимание, отделочные элементы не пригодны для многоразового крепления.** Они надежно фиксируются при первой же установке!

Преимущество данной системы в том, что отделочные (накладные) элементы закрепить очень просто, не используя никакие дополнительные инструменты, достаточно их вставить в соответствующие пазы и защелкнуть (рис 2).



рис. 2



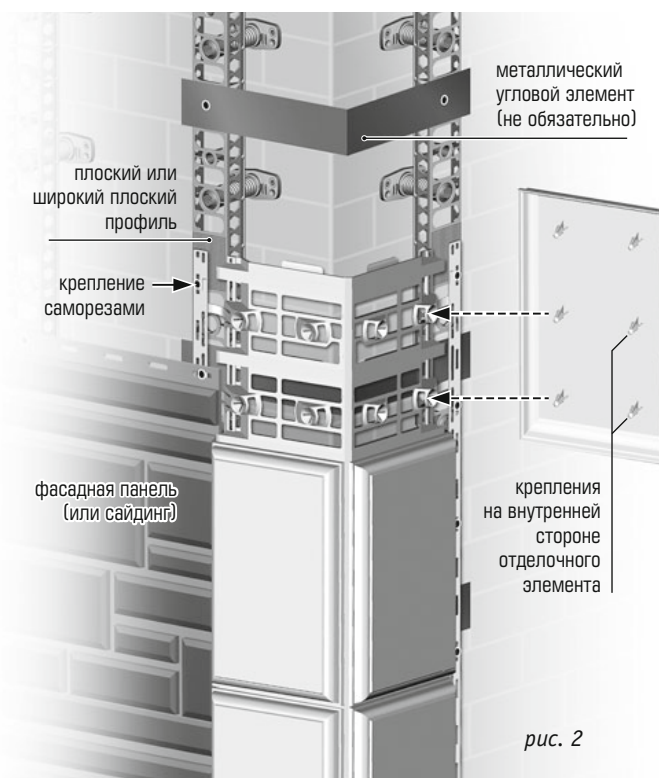

рис. 3

рис. 4

Между отделочными элементами и обрешеткой образуется специальный зазор, в который будет вставляться сайдинг или фасадные панели.

В зависимости от толщины фасадных панелей возможны два варианта установки крепежной основы.

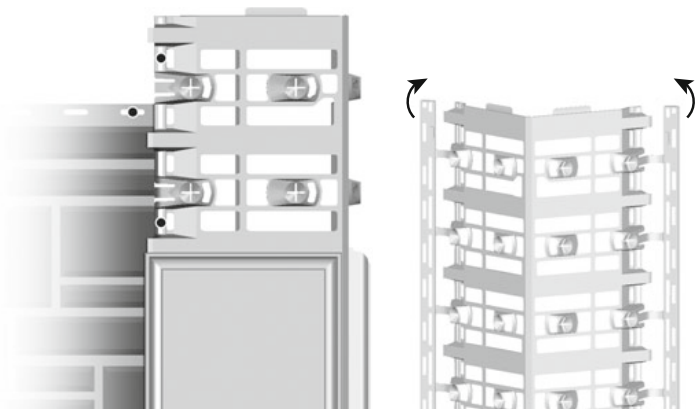
Установка без использования монтажной полки

Для тонких панелей ширина зазора, в который вставляется соответствующая панель, вполне достаточна и поэтому монтажная полка не несет никакой функциональной нагрузки, ее можно отрезать или же использовать в качестве дополнительного фиксатора крепежной основы (рис.3).

Для панелей, толщина которых больше, чем зазор, предусмотрен **вариант крепления с использованием монтажной полки**. Для этого необходимо загнуть монтажную полку с каждой стороны и закрепить ее в соответствующих фиксаторах (рис. 4). Это позволит увеличить зазор для крепления панели.

Вариант 2. Установка на декоративную штукатурку

Особенность системы в том, что она может быть смонтирована, даже если стены дома отделаны декоративной штукатуркой. Для этого необходимо отрезать от профиля крепежной основы монтажную полку для крепления, и саму основу прикрепить к стене с помощью саморезов. А затем аналогично первому варианту крепятся отделочные (накладные) элементы.

Комбинации отделочных элементов

Наличие нескольких видов отделочных элементов позволяет создавать различные конструкции углов: от симметричных маленьких до ассиметричных больших. Все зависит от Ваших творческих идей и замыслов.

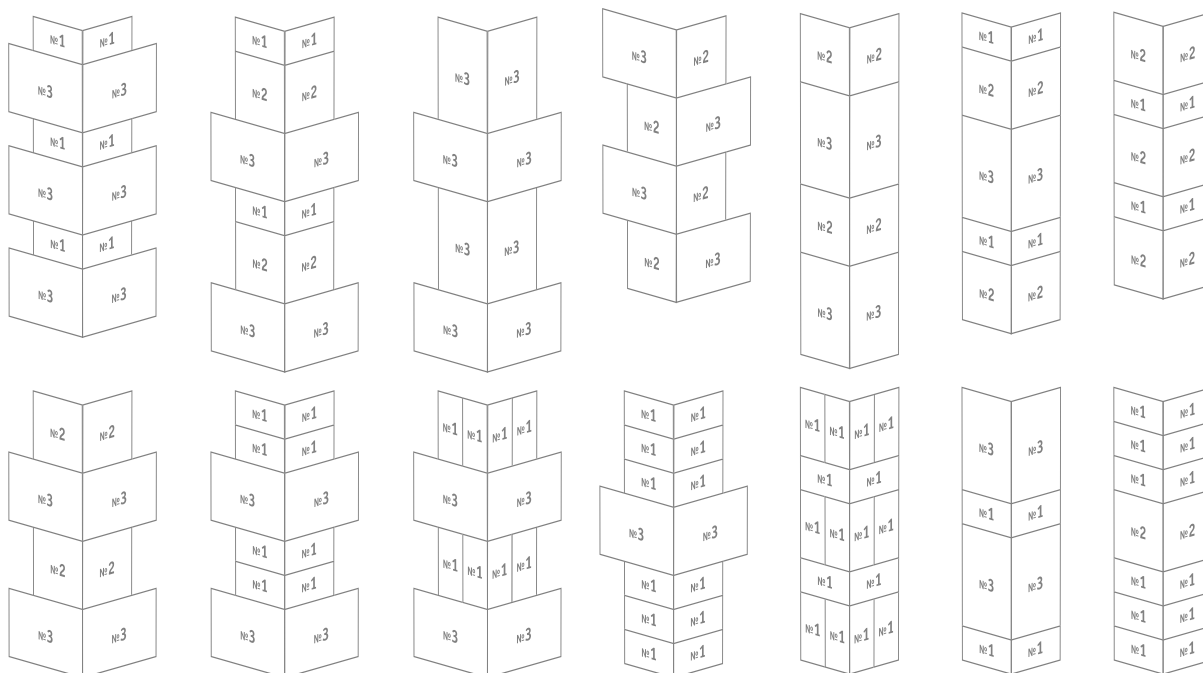

Гарантийные обязательства

Основные положения международной гарантии:

Гарантия действует на территории Российской Федерации, а также на территории стран СНГ.

Гарантийный срок хранения продукции – 12 месяцев со дня отгрузки изделий со склада производителя.

Компания «Альта-Профиль» гарантирует соответствие выпускаемой продукции техническим требованиям при условии соблюдения потребителем инструкций по транспортировке, хранению, уходу и монтажу продукции.

Гарантийные обязательства на продукцию «Альта-Профиль» подтверждены ежегодными лабораторными испытаниями в Центре Сертификации «Композит Тест» и в координационном Центре «Полисерт». Результаты исследований отражены в Международной гарантии.

Международная гарантия действует с момента продажи продукции, дата которой указывается в гарантийном талоне.

Гарантийные обязательства не распространяются на следующие случаи:

- Продукция повреждена в результате действия обстоятельств непреодолимой силы, стихийных бедствий (молния, пожар, наводнение, ураган, торнадо, метель, землетрясение и т.д.), третьих лиц, а также других причин, находящихся вне контроля производителя и продавца;
- В результате воздействия атмосферных факторов произошло естественное изменение цвета в пределах допуска $\Delta E \leq 4$, определяемого методикой, разработанной в Координационном Центре «Полисерт» при Институте Химической Физики РАН;
- Повреждение продукции или изменение цветности в результате механического, химического или теплового (гриль барбекю, костер, отсветы от окон и дверей или других объектов; а также дым или едкие испарения) воздействия, превышающего предельно допустимые нормы, установленные в ТУ;
- Продукции нанесен вред растительностью, насекомыми, животными или другими организмами; равно как загрязненным воздухом, песком, переносимым ветром, или осадением солей и химикатов;
- Продукция повреждена в результате нарушения условий транспортировки, хранения и ухода, а также при неправильной эксплуатации (например, машинная мойка под высоким давлением);
- Продукция смонтирована с нарушением инструкции по монтажу; монтаж осуществлен лицами, не имеющими соответствующей подготовки для проведения строительно-монтажных работ с отделочными материалами из пластика и не прошедшими инструктаж в компании «Альта-Профиль»;
- После осуществления монтажа продукции выявлены недостатки, которые могли быть обнаружены до начала монтажных работ;
- Продукция повреждена в результате деформаций, образовавшихся вследствие естественной усадки здания и/или ошибок, допущенных при монтаже;
- Неравномерное выцветание (полосы), изменение цвета продукции в результате монтажа на неодинаковые или не отвечающие требованиям конструкции.



Инструкция по транспортировке, хранению и уходу за продукцией «Альта-Профиль»

Транспортировка продукции

- Транспортировать продукцию необходимо в крытых транспортных средствах всех видов в соответствии с Правилами перевозки грузов, действующими на конкретном виде транспорта;
- Транспортировать продукцию необходимо в фирменной упаковке производителя. В случае вынужденной транспортировки продукции без упаковки между панелями (комплектующими) следует проложить защитный материал с целью предохранения их от механических повреждений и деформаций;
- Упаковки с продукцией не должны выступать за габаритную длину кузова транспортного средства;
- Упаковки должны быть надежно закреплены и предохранены от перемещения с целью защиты их от механических повреждений и деформаций;
- При погрузке продукции необходимо в нижних рядах укладывать упаковки с панелями, а упаковки с комплектующими необходимо размещать сверху;
- При транспортировке продукции температура в крытом кузове не должна превышать +50°C и опускаться ниже -35°C;
- При осуществлении погрузочно-разгрузочных работ и производственных операций не допускается бросать и деформировать упаковку во избежание повреждения изделий;
- При перевозке продукции не транспортом производителя при наступлении гарантийного случая потребитель обязан предоставить договор с организацией-перевозчиком;
- При перевозке продукции транспортом потребителя за сохранность и качество продукции ответственность несет потребитель.

Хранение продукции

- Хранить только в фирменной упаковке производителя;
- Хранить только в условиях, препятствующих попаданию влаги и солнечных лучей;
- Упакованные профили следует хранить в крытых складских помещениях, оборудованных вентиляцией, вне зоны действия отопительных приборов и прямых солнечных лучей, при температуре от -35°C до +50°C и относительной влажности воздуха 50-60%.
- При длительном хранении необходимо использовать паллеты или стеллажи, при этом высота складирования упаковок не должна превышать 1 м.
- Рекомендуется в летнее время не хранить продукцию на открытых площадках. При длительном хранении профилей необходимо вскрывать упаковку.

Уход за продукцией

- Не рекомендуется осуществлять монтаж продукции при температуре ниже -5°C;
- Распаковку продукции следует производить при температуре не ниже -15°C, предварительно выдержанной при такой температуре не менее 12 часов;
- Смонтированные изделия необходимо 1 раз в год промывать водой с помощью обычного садового шланга. Дополнительно можно использовать мягкую тряпку или мягкую щетку на длинной ручке;
- Для удаления загрязнений, несмываемых водой, можно воспользоваться раствором, состоящим из 1/3 стакана стирального порошка, 2/3 стакана бытового очистителя и 4 литра воды;

— Не оставляйте чистящие средства на поверхности продукции при мытье дома более, чем на несколько минут. Необходимо тщательно смыть их водой.



КАТЕГОРИЧЕСКИ ЗАПРЕЩАЕТСЯ: использовать моющие средства, содержащие **активные окислители (белизна)**, а также **хлорсодержащие растворители**, а также использовать **щетку с жесткой щетиной**, которые могут повредить поверхность продукции.

ВАЖНАЯ ИНФОРМАЦИЯ:

В случае обнаружения брака или ненадлежащего качества продукции, Вы можете предъявить свои претензии в письменном виде в течение 30 дней после обнаружения дефекта.

В претензии необходимо указать следующие данные: описание заявляемого дефекта и дату его обнаружения; дату начала монтажа, фотографии продукции с дефектом, счет-фактуру на приобретенную продукцию, отрывной талон и акт сдачи-приемки выполненных работ по монтажу.

Претензии присылайте по адресу: 117216, г. Москва, ул. Феодосийская, д.1, ГК «Альта-Профиль», либо по факсу (495) 713-87-77, либо на электронную почту: info@alta-profil.ru.

Компания «Альта-Профиль» оповестит Вас, если потребуется какая-либо дополнительная информация и физические доказательства по Вашей претензии.

Более подробную информацию о транспортировке, хранении, уходе и монтаже продукции «Альта-Профиль» Вы можете увидеть на нашем сайте www.alta-profil.ru.



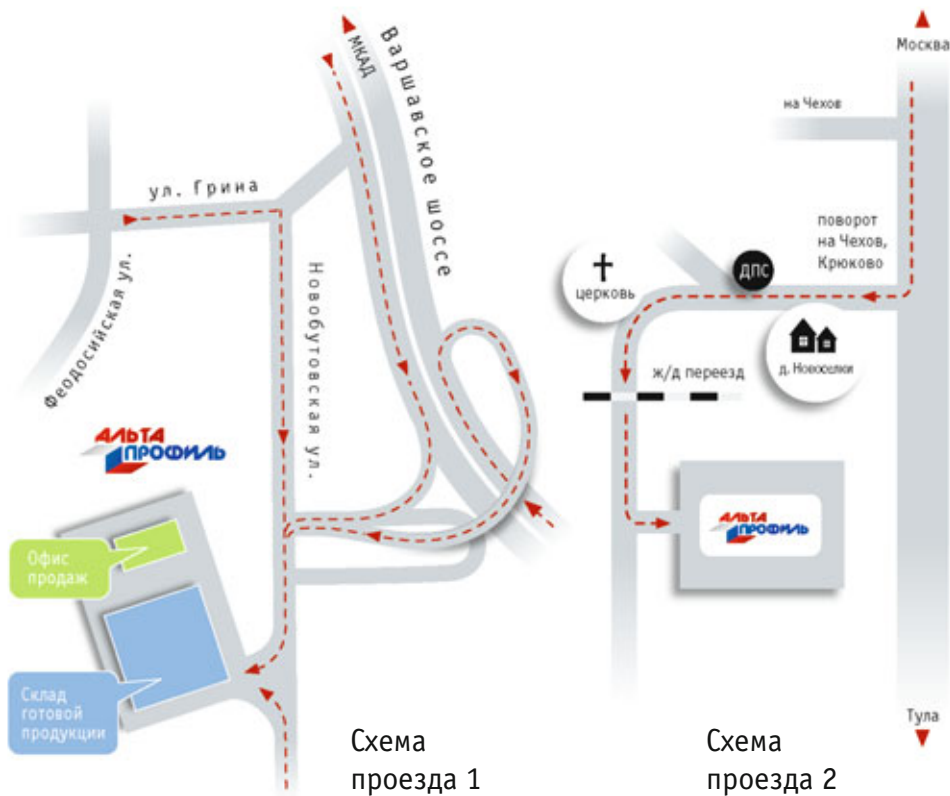

Адрес 1:

г. Москва, ул. Феодосийская, д. 1

На общественном транспорте:

Проезд до станции метро «Бульвар Дмитрия Донского», далее автобусами №№ 108, 94 до остановки «Микрорайон 7В «Северного Бутово», проходная завода — салатное здание с электронными часами.

Телефоны с проходной: 96-68.

Адрес 2:

Московская область, Чеховский р-н,
пос. Крюково, ул. Заводская д. 1

тел./факс:

8 (495) 713-87-33 8 (495) 713-87-55

8 (495) 713-87-44 8 (495) 713-87-77

8 (800) 555-777-3

(звонок бесплатный)

www.alta-profil.ru; e-mail: mail@alta-profil.ru





г. Москва, ул. Феодосийская, д. 1
тел. 8 (495) 713-87-33, (495) 713-87-55,
(495) 713-87-44, (495) 713-87-77,
e-mail: mail@alta-profil.ru



www.alta-profil.ru
8 (800) 555-777-3
(звонок бесплатный)

Дилер:

