

DIAMANT

РУКОВОДСТВО ПО МОНТАЖУ

www.gerardrussia.ru
www.gerardroofs.ru

 **GERARD**[®]
КРОВЕЛЬНЫЕ СИСТЕМЫ

ТЕХНИЧЕСКИЕ ДАННЫЕ

Длина листа: 1270 мм

Ширина листа: 398 мм

Количество листов на м²: 1,98

Масса на м²: 6 кг

Минимальный уклон: 14°



ИЗОЛЯЦИЯ И ОБРЕШЕТКА

ХРАНЕНИЕ И ТРАНСПОРТИРОВКА:

Листы и аксессуары композитной черепицы необходимо хранить на паллетах в заводской упаковке в сухом, хорошо проветриваемом помещении. Транспортировка черепицы и аксессуаров должна осуществляться на паллетах в водонепроницаемой пленке для защиты от влаги и предотвращения повреждений. В период проведения работ по монтажу композитной черепицы и нахождении паллет вне помещения, черепицу и аксессуары необходимо сохранять на паллетах в защитной пленке под водонепроницаемым навесом.

НЕСТАНДАРТНЫЕ ЭЛЕМЕНТЫ:

Не используйте над уровнем кровли материалы, которые могут вызвать коррозию (например, медь, свинец, нержавеющую сталь).

ПЕРЕДВИЖЕНИЕ ПО КРОВЛЕ:

При передвижении по кровле располагайте вес непосредственно на обрешетку композитной черепицы.

ВЛАЖНАЯ ПОВЕРХНОСТЬ:

Не предпринимайте попыток ходить или вести работы на влажной кровле.

ОБРЕШЕТКА:

Рекомендуемое сечение брусков контробрешетки – 50 x 80 мм. Сечение брусков обрешетки – 40 x 50 мм (если шаг стропил не превышает 900 мм).

ШАГ ОБРЕШЕТКИ:

Шаг обрешетки для кровли Diamant составляет 398 мм.

РЕГИОНАЛЬНЫЕ СТАНДАРТЫ:

Настоятельно рекомендуется всегда строго соблюдать строительные стандарты и нормативы, действующие в Вашем регионе.

Общее руководство по монтажу:

Более подробную информацию вы можете получить в буклете **РУКОВОДСТВО ПО МОНТАЖУ**

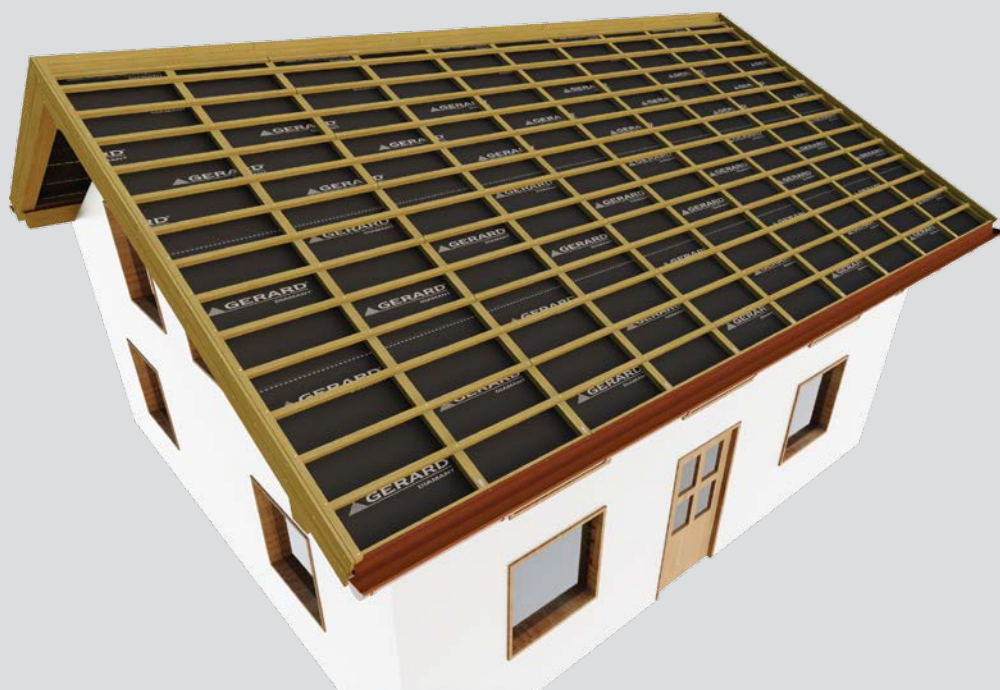
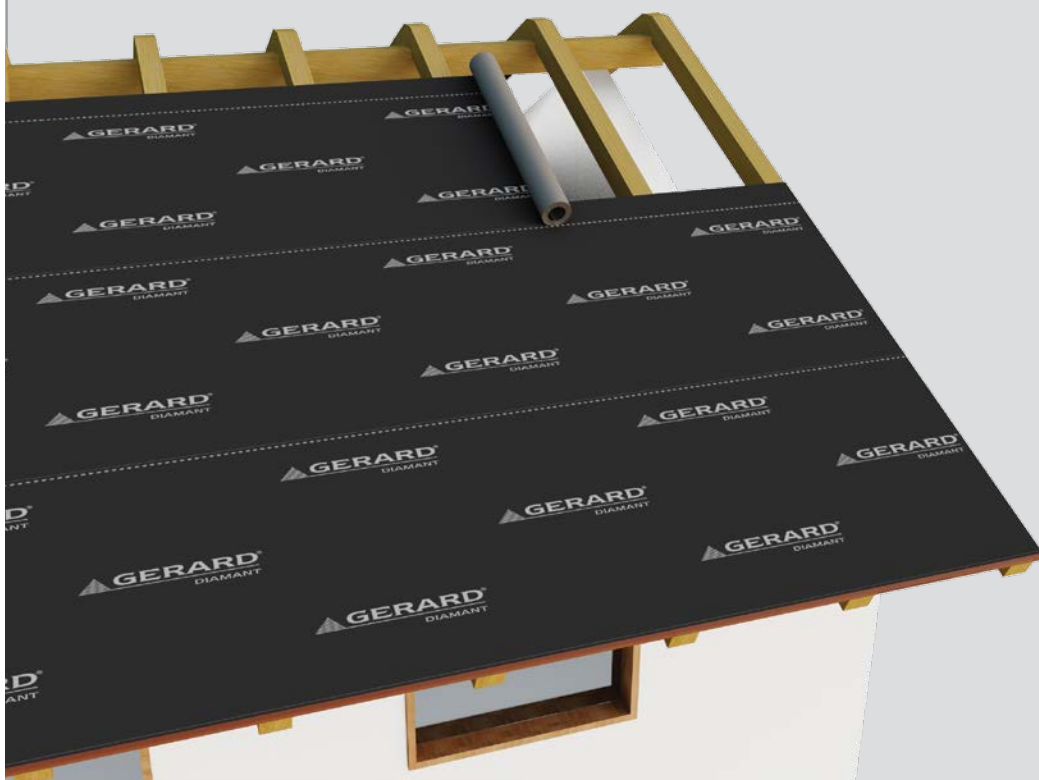

КОНЬКОВЫЙ БРУС



ФРОНТОН



ВАЛЬМОВЫЙ БРУС



КАРНИЗ

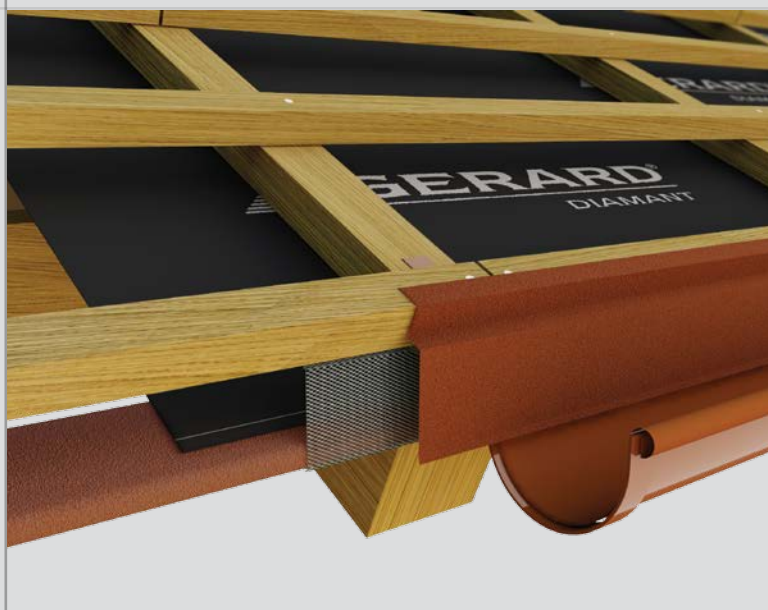

ЕНДОВА



ШАГ ОБРЕШЕТКИ

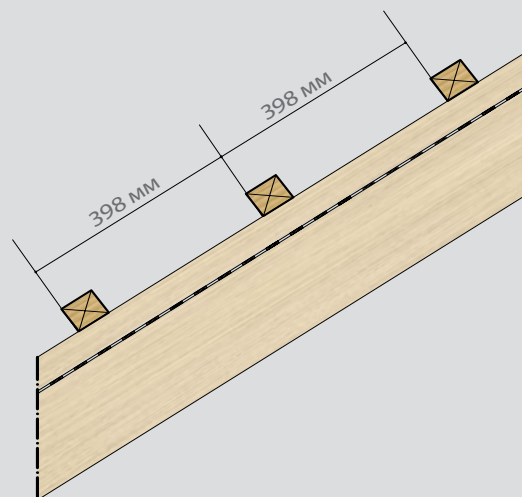

ПЕРЕКРЫТИЕ ЛИСТОВ ЧЕРЕПИЦЫ

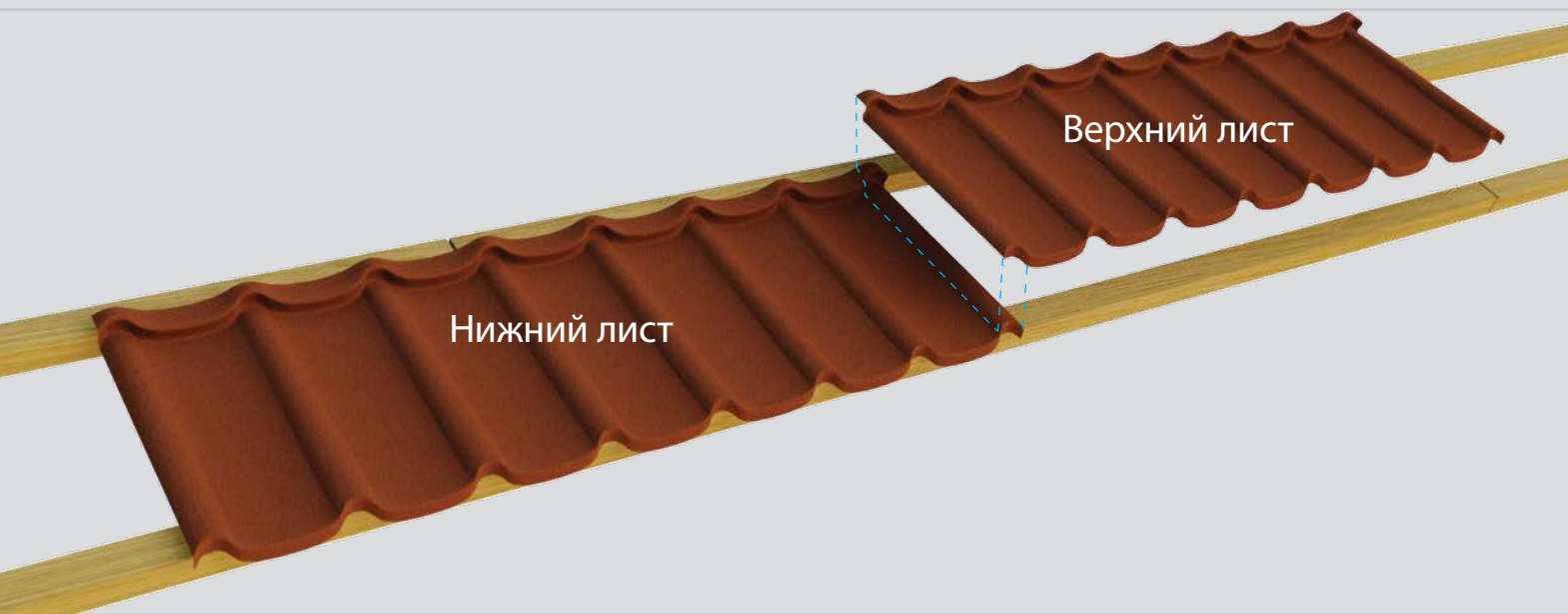

УКЛАДКА ЛИСТОВ ЧЕРЕПИЦЫ

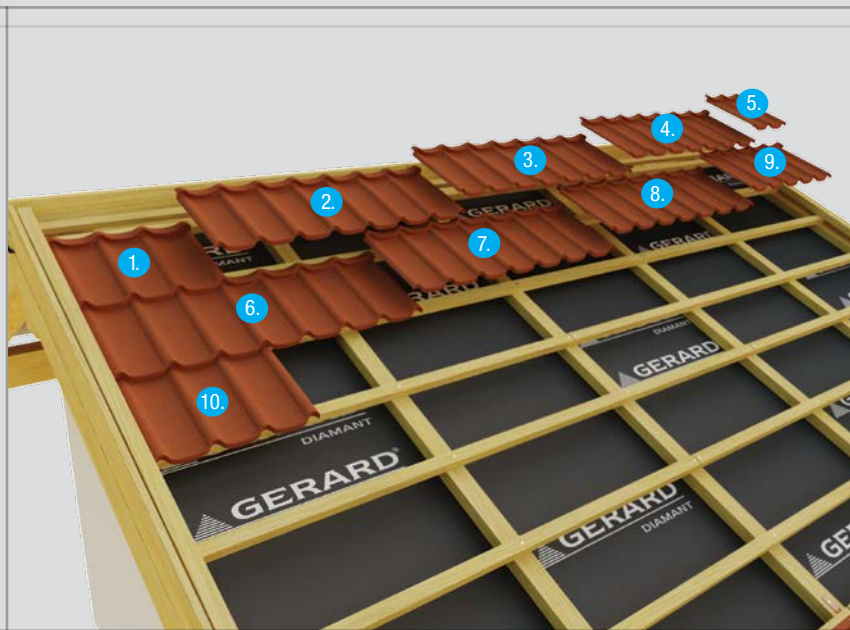
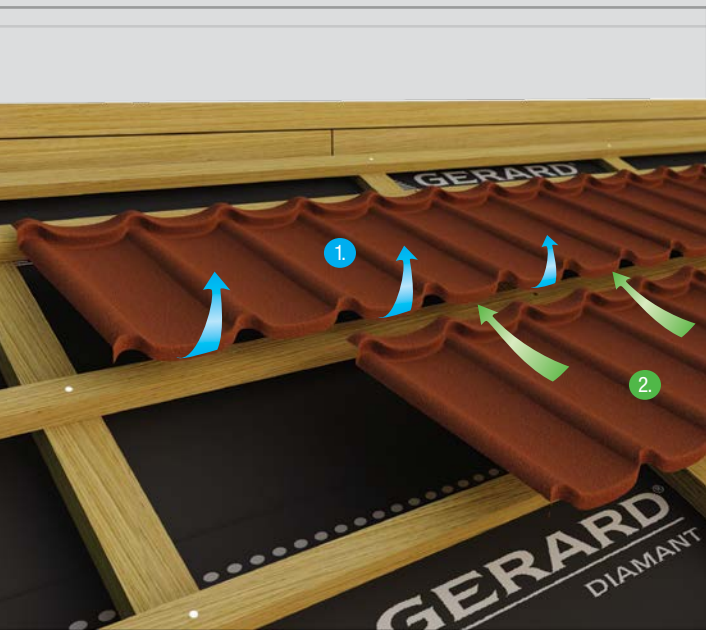

РАСПОЛОЖЕНИЕ ГВОЗДЕЙ

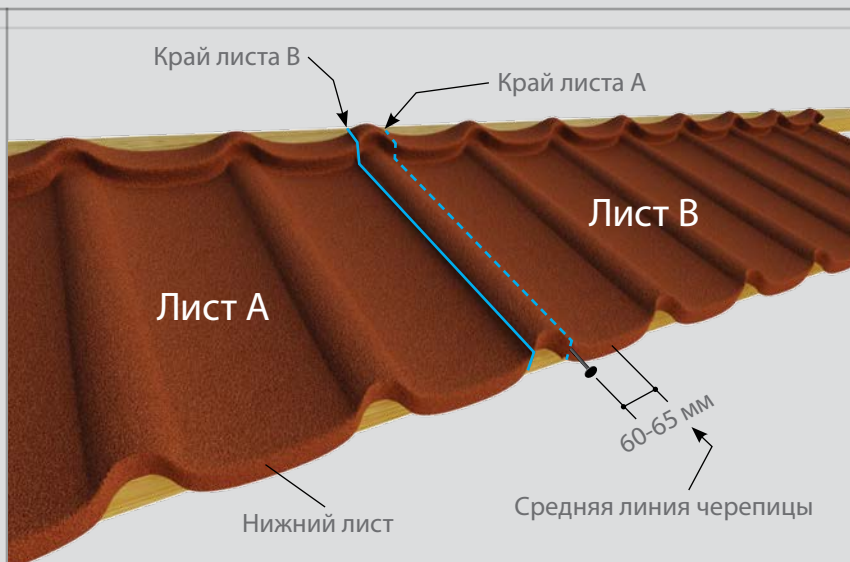
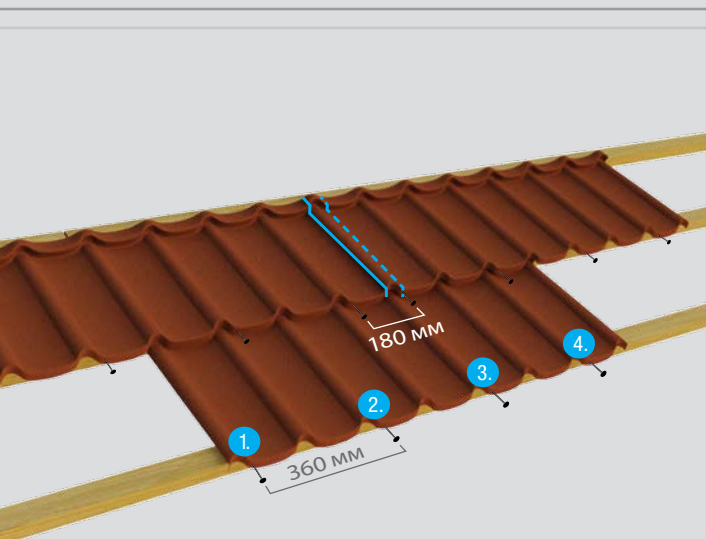

МОНТАЖ ЧЕРЕПИЦЫ НА КАРНИЗЕ

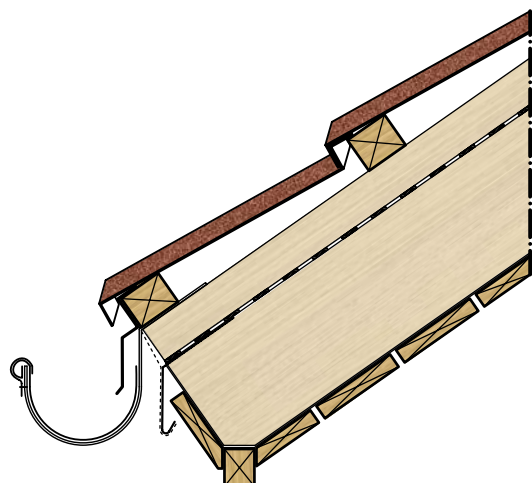
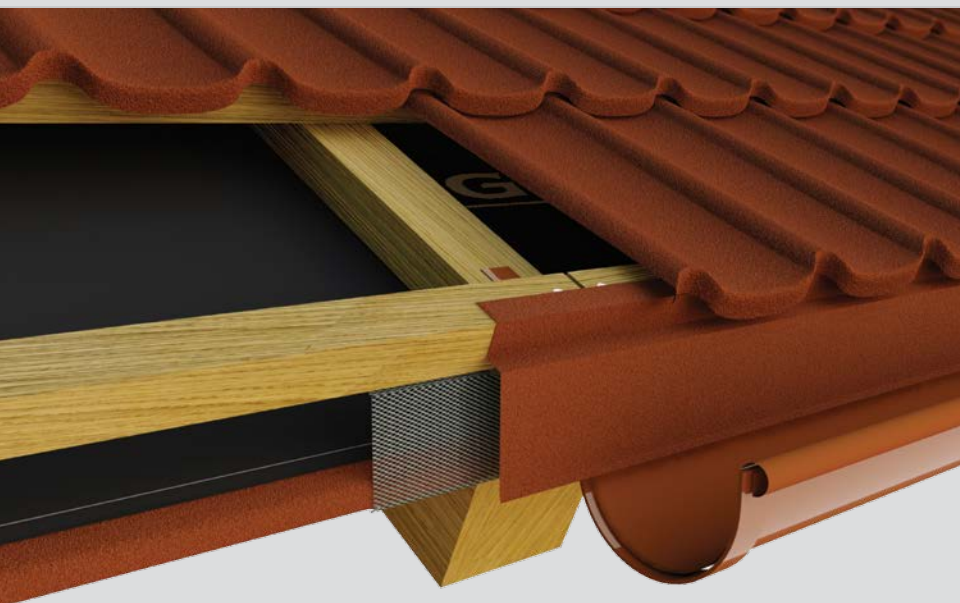

МОНТАЖ КОНЬКОВОГО ЭЛЕМЕНТА

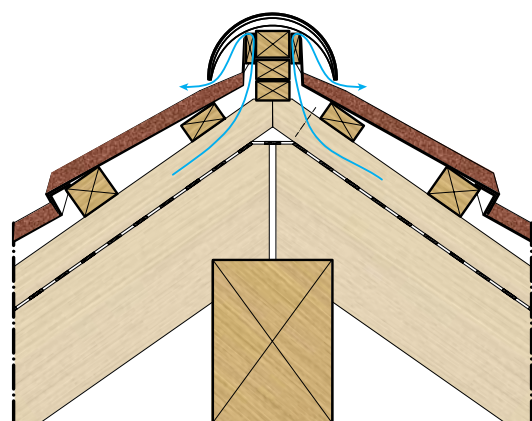

МОНТАЖ ЧЕРЕПИЦЫ НА ВАЛЬМОВОЙ КРОВЛЕ

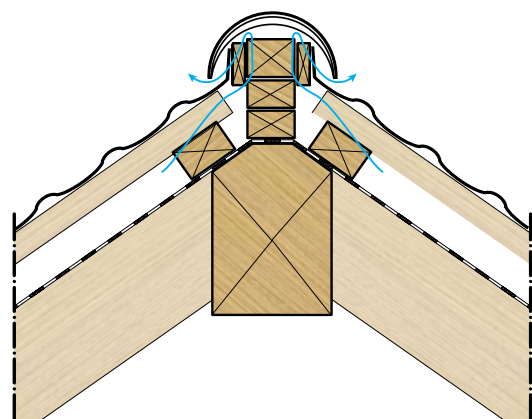

МОНТАЖ ЧЕРЕПИЦЫ НА ФРОНТОНЕ

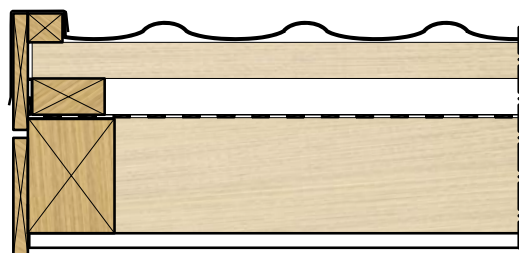
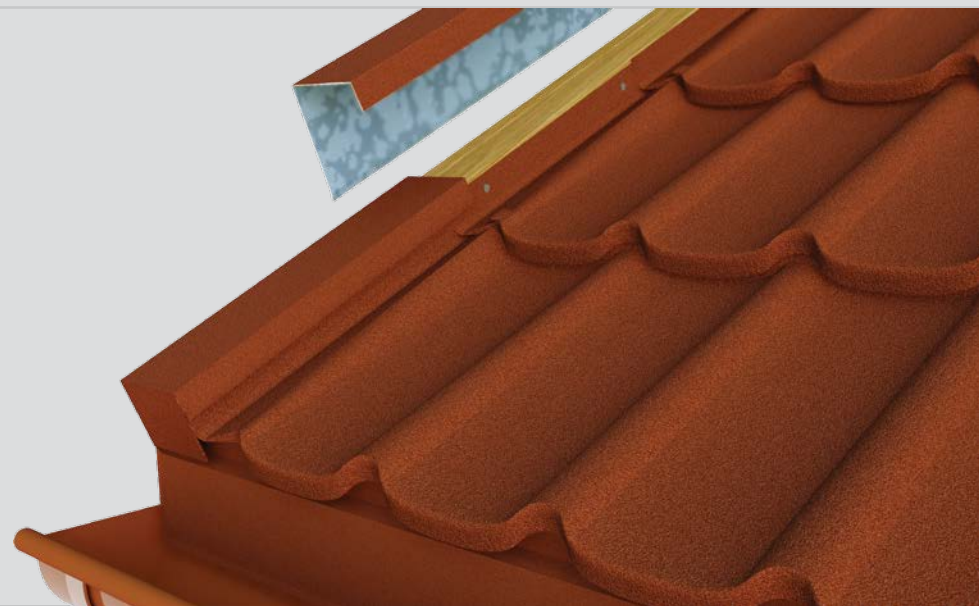

МОНТАЖ ЧЕРЕПИЦЫ В ЕНДОВЕ

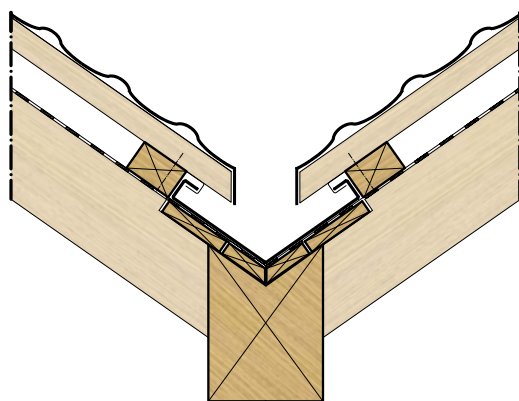

МОНТАЖ ПРИМЫКАНИЯ К СТЕНЕ

